

## KONTRATË PUBLIKE KORNIZË

632-24-797-1-1-1/C905

KOMUNA E GJAKOVËS (në vazhdim "Autoriteti Kontraktues"), në njëren anë;  
dhe

Labinot M. Krasniqi B.I., Kosova Gillogoc Negrofc, NEGROVC, me numër unik 810254532, e përfaqësuar nga Labinot Krasniqi (në vazhdim "Furnizuesi"), në anën tjetër, janë pajtuar të lidhin një kontratë publike për furnizim me:

Mirëmbajtja e ndriçimit publik numër identifikues: 632-24-797-1-1-1 dhe numër të brendshëm 632-24-004-111

### Neni 1 Lënda

1.1 Lënda e kontratë publike kornizë është të krijoj kushtet, duke përfshirë çmimet dhe rregullat e implementimit për dorëzimin e mallrave në vijim:

#### Mirëmbajtja e ndriçimit publik

Nr.	Grupi
1	Mirëmbajtja e ndriçimit publik

Autoriteti kontraktues kryen blerje vetëm në emër të vet.

1.2 Kontrata publike kornizë do të implementohet me "vendosjen e porosive" apo thirrje. P.sh. Kurdo që Autoriteti Kontraktues apo ndonjë Autoritet tjetër Kontraktues i përfshirë në këtë kontratë, tenton të blejë artikuj në bazë të kësaj kontratë publike kornizë, duhet që të dërgojë "porosinë" tek furnizuesi, duke specifikuar listën me artikuj për furnizim me sasi të tyre përkatëse.

1.3 Sasi të e vlerësuara, të përcaktuara në Pjesën C, Lista e Çmimit, janë vetëm sasi indikative. Autoriteti(et) Kontraktues i përmendur në Nenin 1.1 është (janë) i/të detyruar të përdorë/in këtë marrëveshje kornizë sa herë që të prokurojnë mallëratë përmendura në 1.1.

1.4 Kontrata hynë në fuqi me 16.04.2024 dhe përfundon në datën 15.04.2025.

### Neni 2 Kushtet e dërgesës

2.1 Afati kohor për nisje dhe përfundim të kontratës është 12 muaj. Afati për dorëzim të mallit është brenda 5 dite nga urdhëresa me shkrim e menaxherit të kontratës.

2.2 Vendi i dorëzimit të furnizimit do të jetë në **Komunën e Gjakovës**.

2.3 Inkotermi I zbatueshëm do të jetë DDP<sup>1</sup> (Dërgesat e Detyrës të Paguara).

<sup>1</sup> DDP – Dërgesat e Detyrës të Paguara – Incoterms 2010 Dhoma Ndërkombëtare e Tregtisë.

### **Neni 3 Origjina**

3.1 Furnizuesi duhet të dorëzojë një certifikatë të origjinës së furnizimeve, më së voni atëherë kur e kërkon pranimin e përkohshëm të furnizimeve. Mosveprimi sipas këtij kushti mund të ketë si rezultat ndërprerjen e kontratës

3.2 Origjina e mallrave do të përcaktohet sipas Kodit të Doganave të Bashkësisë Evropiane (Community Customs Code-) ose sipas marrëveshjeve ndërkombëtare të cilat i ka nënshkruar vendi në fjalë.

### **Neni 4 Çmimi**

4.1 Çmimet njësi të furnizimeve janë paraqitur në Ofertën Financiare, Lista e Çmimit e paraqitur nga Furnizuesi. Vlera totale indikative e kontratës me peshim është 27.48€( njëzetë e shtatë euro e katërdhjetë e tetë cent).

Vlera e parashikuar e kontratës është 150,000.00€(njëqind e pesëdhjetëmijë euro).

4.2 Çmimi i përmendur në Nenin 4.1 më sipër duhet të jetë e vetmja pagesë që Autoriteti Kontraktues i ka borxh Furnizuesit sipas kontratës publike kornizë.

4.3 Çmimet për njësi janë fikse dhe nuk do të nënshtrohen ndryshimeve për porositë e vendosura nën këtë kontratë kornizë.

4.4 Pagesat do të bëhen në përputhje me Kushtet e Përgjithshme dhe/ose të Veçanta të Kontratës.

### **Neni 5 Rendi i përparësisë së dokumenteve të kontratës**

5.1 Kontrata përbëhet nga dokumentet në vijim;

- (a) Kontrata Publike Kornizë;
- (b) Kushtet e Veçanta të Kontratës;
- (c) Kushtet e Përgjithshme të Kontratës;
- (d) Tenderi i Furnizuesit, duke përfshirë Specifikimet Teknike;
- (e) Oferta financiare (Lista e Çmimeve);
- (f) Urdhër blerja;

5.2 Dokumentet e ndryshme që e përbëjnë kontratën konsiderohet se shpjegojnë njëra tjetrën; dhe në raste të paqartësisë ose divergjencës, ato duhet të lexohen sipas rendit të përparësisë në të cilin janë dhënë më sipër.

### **Neni 6 Komunikimet**

6.1 Të gjitha komunikimet me shkrim që kanë të bëjnë me këtë Kontratë ndërmjet Autoritetit Kontraktues, nga njëra anë dhe Furnizuesit nga ana tjetër duhet të cekin titullin e Kontratës dhe numrin e saj të identifikimit dhe duhet të dërgohen me postë, faks, email ose të dorëzohen personalisht.

6.2 Nëse personi që dërgon komunikatën kërkon vërtetim të pranimit të saj, ai duhet ta thotë këtë në komunikatën e tij. Sa herë që ka afat të fundit për pranimin e komunikatës me shkrim, dërguesi duhet të kërkojë vërtetim të pranimit të komunikatës së tij. Në të gjitha rastet, dërguesi duhet t'i marrë të gjitha masat e nevojshme për të siguruar pranimin e komunikimit të tij.

6.3 Kudo që në kontratë parashikohet dhënia e ndonjë njoftimi, pëlqimi, miratimi, certifikatë, ose vendimi, përveç nëse specifikohet ndryshe në njoftimin e tillë, pëlqim, miratim, certifikatë apo vendim do të jetë në formë të

shkruar dhe fjalët "njoftoj", "vërtetojë", "miratoj" ose "vendosë" do të shenohen në përputhje me rrethanat. Ndonjë miratim, pajtim, certifikatë ose vendimi i tillë nuk duhet të mbahet apo vonohet pa arsye.

6.4 Kjo kontratë është përgatitur në gjuhën shqipe in në tri origjinale, dy origjinale për Autoritetin Kontraktues dhe një origjinal për Furnizuesin.

#### Për Autoritetin Kontraktues

<b>Emri:</b>	Faton Gutaj
<b>Pozita:</b>	Zyrtar përgjegjës i prokurimit
<b>Nënshkrimi:</b>	
<b>Data:</b>	16.04.2024
<b>Vula:</b>	

<b>Emri:</b>	Ardian Gjini
<b>Pozita:</b>	Zyrtar Kryesor Administrativ
<b>Nënshkrimi:</b>	
<b>Data:</b>	16.04.2024
<b>Vula:</b>	

#### Për Ofruesin e Shërbimeve

<b>Emri:</b>	Labinot Krasniqi
<b>Pozita:</b>	Drejtor
<b>Nënshkrimi:</b>	
<b>Data:</b>	16.04.2024
<b>Vula:</b>	



## KUSHTET E PËRGJITHSHME

632-24-797-1-1-1/C905

### Neni 1 Përkufizimet

1.1 **"Kontratë"** do të thotë marrëveshja e lidhur ndërmjet Autoritetit kontraktues dhe Furnizuesit, siç është shënuar në formularin e kontratës të nënshkruar nga palët, duke përfshirë të gjitha shtojcat për këtë dhe të gjitha dokumentet e inkuorporuar me referencë në të.

1.2 **"Produktet"** përkufizohen si të mira materiale që kanë vlerë ekonomike, duke përfshirë por pa u kufizuar në mallrat, artikujt, lëndët e para, makineritë dhe pajisjet, objektet në formë të ngurtë të lëngshme ose të gazshme.

1.3 **"Autoriteti Kontraktues"** do të thotë organizata e blerjes së mallrave, siç është e quajtur Fletën mbi të Dhënat e Tenderit.

1.4 **"Furnizues"** do të thotë një person fizik ose juridik që është palë e kësaj kontrate dhe sipas dispozitave të kësaj kontrate furnizon mallra që janë objekt i kësaj kontrate.

1.5 **"Palë(t)"** do të thotë nënshkruesit e kontratës.

1.6 **"Inkotermet"** do të thotë termat ndërkombëtare tregtare që përbëjnë rregullat e interpretimit të termave tregtare që përcaktojnë mënyrën, kostot dhe rreziqet që lidhen me transferimin e produkteve nga furnizuesi tek autoriteti kontraktues.

1.7 **"Furnizim"** do të thotë dorëzim i produkteve me cilësi, sasi dhe lloj të specifikuar në kontratë, si dhe të vendosura dhe paketuara në mënyrën e përcaktuar në kontratë.

1.8 **"Çmimi i kontratës"** do të thotë çmimi që i paguhet furnizuesit siç specifikohet në formularin e kontratës, në përputhje me shtesa të tilla dhe rregullimet ose heqjet, si mund të bëhet në bazë të kontratës.

1.9 **"Shërbimet pas shitjes"** do të thotë shërbimet ndihmëse, si: instalimi, mirëmbajtja, riparimi i furnizimeve, sigurimi i pjesëve rezervë që i prodhon apo i distribuon furnizuesi dhe/ose detyrime të ngjashme në lidhje me furnizimet e produkteve.

1.10 **"KPK"** do të thotë Kushtet e Përgjithshme të Kontratës.

1.11 **"KVK"** do të thotë Kushtet e Veçanta të Kontratës.

### Neni 2 Gjuha dhe ligji i aplikueshëm

2.1 KVK e saktësojnë cili është ligji që i përcakton të gjitha çështjet që nuk janë të mbuluara në kontratë.

2.2 Kontrata dhe të gjitha komunikimet e shkruara ndërmjet palëve hartohen në gjuhën e specifikuar në KVK.

### Neni 3 Transferimi

3.1 Transferimi do të jetë valid vetëm nëse ka marrëveshje të shkruar përmes të cilës Furnizuesi e transferon kontratën e vet ose një pjesë të saj të një palë e tretë.

3.2 Furnizuesi nuk mundet që, pa miratim paraprak me shkrim nga Autoriteti kontraktues, ta transferojë kontratën ose një pjesë të saj, ose ndonjë përfitim apo interes nga ajo, përveç në këto raste:

a) kur ka ngarkesë për pagesë, në favor të bankierëve të Furnizuesit, të shumave që duhet të paguhen ose që do të bëhen borxh sipas kontratës; ose

b) në rast të dhënies së të drejtës së Furnizuesit siguruesve të Furnizuesit për të kërkuar pagesën nga ndonjë

person tjetër i detyruar në rastet kur siguruesit e kanë shkarkuar humbjen ose detyrimin e Furnizuesit.

3.3 Për qëllimet e nenit 3.2, aprovimi i një transferimi nga Autoriteti kontraktues nuk do ta lirojë Furnizuesin nga obligimet e veta për pjesën e kontratës që tashmë është realizuar ose për pjesën që nuk është bartur.

3.4 Pranuesit e dispozitave të kontratës duhet të plotësojnë kriteret e përshtatshmërisë që zbatohen për dhënien e kontratës përveç në raste kur transferimi bëhet në bankë apo kompani të sigurimit ose institucion tjetër financiar.

#### **Neni 4 Nën-kontraktimi**

4.1 Nënkontrata është valide vetëm nëse ka marrëveshje të shkruar përmes së cilës Furnizuesi ia beson realizimin e një pjese të kontratës së tij një pale të tretë.

4.2 Elementet e kontratës që do të nënkontraktohen dhe identiteti i nënkontraktuesve i bëhen të ditura Autoritetit kontraktues me rastin e dorëzimit të ofertës. Në rast të ndryshimit të nënkontraktuesve gjatë implementimit të kontratës, Furnizuesi duhet të njoftoj me shkrim Autoritetin Kontraktues. Autoriteti kontraktues do ta lajmërojë Furnizuesin për vendimin e vet brenda 30 ditë pune nga marrja e njoftimit, duke i paraqitur arsyet e veta nëse nuk lëshohet autorizimi. Furnizuesi nuk nënkontraktori pa autorizim me shkrim nga Autoriteti Kontraktues. Te gjithë nënkontraktuesit e propozuar duhet të përmbushin kërkesat e përshtatshmerise.

4.3 Autoriteti kontraktues nuk njih lidhje kontraktore ndërmjet vetes dhe nënkontraktuesve, megjithatë mund të siguroj, ku e konsideronë si të nevojshme, pagesat direkte për nënkontraktorët.

4.4 Furnizuesi është përgjegjës për aktet, gabimet dhe neglizhencën e nënkontraktuesve të vet si dhe të agjentëve ose të punësuarve, në të njëjtën mënyrë si po të ishin akte, gabime ose neglizhencë e Furnizuesit, agjentëve të tij ose punëtorëve të tij. Aprovimi i nënkontraktimit të ndonjë pjese të kontratës ose aprovimi i nënkontraktuesit nga ana e Autoritetit kontraktues nuk e liron Furnizuesin nga obligimet e tij sipas kontratës.

4.5 Nëse nënkontraktuesi ka marrë ndonjë obligim të vazhdueshëm që vazhdon për një periudhë që e tejkalon atë të periudhës së garancisë nën kontratë ndaj Furnizuesit, përkritazi me furnizimet që i jep nënkontraktuesi, Furnizuesi duhet që, në çfarëdo momenti pas skadimit të periudhës së garancisë, t'i transferojë menjëherë te Autoriteti kontraktues, me kërkesë dhe shpenzime të Autoritetit kontraktues, përfitimet e obligimeve të tilla për kohëzgjatjen e garancisë së skaduar.

#### **Neni 5 Dhënia e dokumenteve**

5.1 Nëse është e nevojshme, brenda 30 ditësh nga nënshkrimi i kontratës, autoriteti kontraktues duhet t'i japë Furnizuesit pa pagesë atëherë kur është e nevojshme, një kopje të skicave të përgatitura për realizimin e kontratës dhe kopje të specifikimeve dhe dokumenteve tjera të kontratës. Furnizuesi mund të blejë kopje tjera të këtyre skicave, specifikimeve dhe dokumenteve tjera, në rast se ato mund të gjenden. Pas lëshimit të certifikatës së garancisë, ose pas pranimit final të saj, Furnizuesi i kthen autoritetit kontraktues të gjitha skicat, specifikimet dhe dokumentet tjera të kontratës.

5.2 Përveç nëse është e nevojshme për qëllime të kontratës, skicat, specifikimet dhe dokumentet tjera që i jep autoriteti kontraktues nuk duhet të përdoren as nuk duhet t'i komunikohen një pale të tretë nga Furnizuesi pa pajtim paraprak të autoritetit kontraktues.

5.3 Autoriteti kontraktues ka autoritetin për t'i lëshuar Furnizuesit urdhra administrative që inkorporojnë ato dokumente plotësuese dhe udhëzimet që janë të nevojshme për ekzekutim të mirë të kontratës dhe për kompensim dëmi nga ndonjë defekt të saj.

#### **Neni 6 Ndihma lidhur me rregulloret vendore**

6.1 Furnizuesi mund të kërkojë ndihmën e Autoritetit kontraktues për marrjen e kopjeve të ligjeve, rregulloreve dhe informatave mbi zakonet, urdhëratë apo ligjet anësore të Republikës së Kosovës të cilat mund të ndikojnë te furnizuesi gjatë realizimit të obligimeve të tij me kontratë. Autoriteti kontraktues mund ta japë ndihmën e kërkuar nga Furnizuesi me shpenzime të Furnizuesit.

6.2 Nëse është e nevojshme, Furnizuesi do ta lajmërojë me kohë Autoritetin kontraktues për të dhënat mbi furnizimet ashtu që Autoriteti kontraktues të mund të marrë lejet e kërkuara ose licencat e importit.

6.3 Autoriteti kontraktues do të vendosë që të marrë lejet e kërkuara apo licencat e importit brenda një periudhe të arsyeshme, duke marrë parasysh datat e realizimit të kontratës.

#### **Neni 7 Obligimet e përgjithshme të Furnizuesit**

7.1 Furnizuesi duhet ta realizojë kontratën me kujdesin dhe sinqertësinë e duhur duke përfshirë, aty ku është specifikuar, dizajnin, prodhimin, dorëzimin e furnizimit dhe kryerjen e punëve të tjera përfshirë kompensimin për ndonjë defekt në furnizime.

7.2 Furnizuesi duhet të veprojë sipas urdhrave administrative që i jep autoriteti kontraktues. Nëse Furnizuesi konsideron se kërkesa e një urdhri administrativ shkon përtej fushëveprimit të kontratës, ai, duke iu ekspozuar dënimin për shkelje të kontratës, do ta njoftojë autoritetin kontraktues për këtë duke i paraqitur arsyet e tij brenda 30 ditësh pas pranimit të urdhrin. Ekzekutimi i urdhrin administrativ nuk do të pezullohet për shkak të këtij njoftimi.

7.3 Furnizuesi duhet t'i respektojë dhe të veprojë sipas të gjitha ligjeve dhe rregulloreve në fuqi në Republikën e Kosovës dhe do të sigurojë që personeli i tij, të afërmit e tyre, dhe punëtorët vendorë të tij gjithashtu t'i respektojnë dhe të veprojë sipas këtyre ligjeve dhe rregulloreve.

7.4 Furnizuesi duhet t'i trajtojë të gjitha dokumentet dhe informatat e marra lidhur me kontratën si private dhe konfidenciale. Përveç në rastet kur kjo është e nevojshme për qëllime të ekzekutimit të kontratës, ai nuk do të publikojë ose shpalosë asnjë detaj të kontratës pa pajtim paraprak me shkrim nga Autoriteti kontraktues.

7.5 Nëse Furnizuesi është grup, përbërja e grupit nuk do të ndryshohet pa pëlqimin paraprak me shkrim të Autoritetit kontraktues.

#### **Neni 8 Siguria e ekzekutimit**

8.1 Furnizuesi do të, jo më vonë se dita e nënshkrimit të kontratës, furnizoj Autoritetin Kontraktues me siguri për ekzekutim të plotë dhe të mire të kontratës. Shuma e sigurisë do të saktësohet në KVK. Siguria e ekzekutimit do të ndalet nga pagesa e Autoritetit kontraktues për çfarëdo humbjeje që është pasojë e mosekzekutimit të plotë dhe të duhur të obligimeve kontraktore nga ana e Furnizuesit.

8.2 Siguria e ekzekutimit të kontratës do të jetë në formën e dhënë në pjesën IV të kontratës.

8.3 Përveç asaj pjese të specifikuar në KVK lidhur me shërbimin pas-shitjes, siguria e ekzekutimit do të lëshohet brenda 30 ditësh nga lëshimi i certifikatës se perkohshme të pranimit.

#### **Neni 9 Sigurimi**

9.1 Mallrat e furnizuara sipas kontratës duhet të jene të siguruara plotësisht me një valute lirisht të konvertueshme kundër humbjes ose dëmtimit të rastësishëm të prodhoj ose blejë, transportoj, ruaj dhe shpërndaj në mënyrën e specifikuar në KVK.

9.2 Pa marrë parasysh obligimet e sigurimit të Furnizuesit sipas Nenit 9.1, Furnizuesi do të mbajë përgjegjësi të plotë, dhe do ta sigurojë Autoritetin kontraktues nga të gjitha ankesat nga palët e treta për dëm ndaj pronës ose lëndime personale që shkaktohen nga ekzekutimi i kontratës nga ana e Furnizuesit, nënkontraktuesve dhe punëtorëve të tyre.

#### **Neni 10 Tatimi**

10.1 Furnizuesi është përgjegjës për të gjitha tatimet dhe detyrimet doganore në përputhje me Ligjin e Republikës së Kosovës.

10.2 Të gjitha tatimet dhe detyrimet tjera doganore konsiderohet se janë përfshirë në çmimin e kontraktuar.

10.3 Menaxheri i Projektit do të harmonizojë çmimin e kontraktuar nëse konstaton se ka ngritje të tatimeve dhe detyrimeve doganore brenda datës prej 28 ditësh para dorëzimit të tenderit dhe datës së fundit të vërtetimit të pranimit të mallrave.

10.4 Menaxheri i Projektit nuk do të lejojë ndryshimin e çmimit të kontraktuar për shkak të ngritjes së tatimeve dhe/ose ngritjes së detyrimeve doganore në qoftë se kjo ka ndodhur gjatë kohës sa ka qenë në vonesë Furnizuesi.

#### **Neni 11 Patentat dhe licencat**

11.1 Furnizuesi do ta sigurojë autoritetin kontraktues nga të gjitha ankaset që janë rezultat i përdorimit të patentave, licencave, shënimeve, modeleve ose markave apo emrave tregtarë siç është specifikuar në kontratë, përveç nëse shkelja e tillë është rezultat i veprimit sipas dizajnit ose specifikimit të dhënë nga autoriteti kontraktues.

#### **Neni 12 Periudha e ekzekutimit të detyrave**

12.1 Periudha e ekzekutimit të detyrave do të fillojë në datën e lëshimit të Urdhër Blegjes, pa paragjykim ndaj zgjatjeve të periudhës të cilat mund të lejohen sipas Neni 13.

#### **Neni 13 Zgjatja e periudhës së ekzekutimit**

13.1 Furnizues mund të kërkojë zgjatje të periudhës së ekzekutimit nëse realizimi i kontratës së tij vonohet, ose pritet se do të vonohet, për ndonjërin nga këto arsye:

- a) Autoriteti kontraktues porositi furnizime ekstra ose plotësuese;
- b) Kushte të jashtëzakonshme klimatike në vendin e autoritetit kontraktues kanë prekur instalimin apo dorëzimin e furnizimeve;
- c) Pengesa apo kushte fizike që mund të ndikojnë në dorëzimin e furnizimeve, të cilat nuk kanë mundur të parashihen në mënyrë të mjaftueshme nga një furnizues kompetent;
- d) Urdhra administrative që kanë ndikuar në datën e realizimit, përveç atyre që janë shkaktuar prej gabimit të furnizuesit;
- e) Autoriteti kontraktues ka dështuar t'i plotësojë obligimet e veta sipas kontratës;
- f) Të gjitha suspendimet e dorëzimit dhe/ose instalimit të furnizimeve që nuk janë për shkak të gabimit të Furnizuesit;
- g) Forca madhore;
- h) Shkaqe tjera që janë përmendur në këto Kushte të përgjithshme dhe të cilat nuk janë për shkak të gabimit të Furnizuesit.

13.2 Brenda 15 ditësh pasi ka kuptuar se mund të ketë vonesë, Furnizues duhet ta lajmërojë autoritetin kontraktues se ka për qëllim të bëjë kërkesë për zgjatje të periudhës së realizimit për të cilën ai konsideron se ka të drejtë dhe, përveç nëse ka ndonjë marrëveshje tjetër ndërmjet Furnizuesit dhe autoritetit kontraktues, brenda 30 ditësh i jep autoritetit kontraktues të dhëna gjithëpërfshirëse ashtu që të mund të kontrollohet kërkesa.

13.3 Brenda 30 ditësh, me njoftim me shkrim për furnizuesin, autoriteti kontraktues do ta lejojë këtë zgjatje të periudhës së realizimit nëse mund të arsyetohet, ose në mënyrë prospektive ose retrospektive, ose ta informojë Furnizuesin që nuk i është dhënë e drejta për zgjatje të periudhës.

#### **Neni 14 Vonesat e ekzekutimit**

14.1 Nëse Furnizues me përgjegjësinë e tij nuk arrin t'i dorëzojë ndonjë ose të gjitha mallrat ose të realizojë shërbimet brenda limiteve kohore të specifikuar në kontratë, Autoriteti kontraktues, pa njoftim zyrtar dhe pa paragjykim ndaj kompensimeve tjera të tij sipas kontratës, do të ketë të drejtë, për secilën ditë që kalon ndërmjet skadimit të periudhës së kontratës dhe datës aktuale të përfundimit, t'i marrë dëmet e likuiduara të barabarta me 0,25% në ditë të vlerës së furnizimeve të pa dorëzuara deri në një maksimum prej 10 % të vlerës totale të porosise. Autoriteti Kontraktues mund të zbrisë dëmet e likuiduara nga pagesat të cilat duhet t'i behen Furnizuesit. Pagesat e dëmeve të likuiduara nuk do të prekin detyrimet e furnizuesit.

14.2 Nëse mosdorëzimi i mallrave parandalon përdorimin e zakonshëm të furnizimeve në tërësi, dëmet e likuiduara të parapara në paragrafin 14.1 do të llogariten në bazë të vlerës totale të porosise.

14.3 Nëse Autoriteti kontraktues ka fituar të drejtën të kërkojë së paku 10 % të vlerës së porosise ai mundet, pasi ta njoftojë me shkrim Furnizuesin:

a. *Ne rast se Autoriteti Kontraktues ka prokuruar vetem në emër të vetë Autoritetit, me një operatore ekonomik:*

- te konfiskojë garancinë e realizimit;
- te ndërpresë kontratën, dhe në këtë rast Furnizuesi nuk do të ketë të drejtë për kompensim; dhe
- të hyjë në një kontratë me një palë të tretë për dhënien e pjesës së mbetur të furnizimeve. Furnizuesi nuk do të paguhet për këtë pjesë të kontratës. Furnizuesi gjithashtu do të jetë i detyruar të paguajë koston plotësuese dhe dëmet e shkaktuara nga kjo pamundësi e tij.

*b. Në rast se Autoriteti Kontraktues ka prokuruar vetem në emër të vetë Autoritetit, me disa operatore ekonomik:*

- te konfiskojë garancinë e realizimit;
- te ndërpresë porosinë, dhe në këtë rast Furnizuesi nuk do të ketë të drejtë për kompensim. Furnizuesi gjithashtu do të jetë i detyruar të paguajë koston plotësuese dhe dëmet e shkaktuara nga kjo pamundësi e tij; dhe
- te ri-hap konkurrencën me pjesën e mbetur të Operatorëve Ekonomik të kontratës publike kornizë.

*e. Në rast se Autoriteti Kontraktues ka prokuruar në emër të disa Autoriteteve tjera Kontraktuese, me një operatore ekonomik:*

- Autoriteti Kontraktues i cili ka bërë porposinë anulon porosinë dhe ritenderon, dhe në këtë rast Furnizuesi nuk do të ketë të drejtë për kompensim. Furnizuesi gjithashtu do të jetë i detyruar të paguajë koston plotësuese dhe dëmet e shkaktuara nga kjo pamundësi e tij; dhe
- te njoftoj Autoritetin Kontraktues i cili ka udhëhequr prokurimin për sjellje të keqe të Operatorit Ekonomik dhe kërkon nga Autoriteti Kontraktues i përmendur që të konfiskoj një pjesë proporcionale, ekuivalente me 10% të porosisë së leshuar, të garancisë së performancës dhe dërgon shumën tek Autoriteti Kontraktues.

*a. Në rast se Autoriteti Kontraktues ka prokuruar në emër të disa Autoriteteve tjera Kontraktuese, me disa operatore ekonomik:*

- te njoftoj Autoritetin Kontraktues i cili ka udhëhequr prokurimin për sjellje të keqe të Operatorit Ekonomik dhe kërkon nga Autoriteti Kontraktues i përmendur që të konfiskoj një pjesë proporcionale, ekuivalente me 10% të porosisë së leshuar, të garancisë së performancës dhe dërgon shumën tek Autoriteti Kontraktues;
- te ndërpresë porosinë, dhe në këtë rast Furnizuesi nuk do të ketë të drejtë për kompensim. Furnizuesi gjithashtu do të jetë i detyruar të paguajë koston plotësuese dhe dëmet e shkaktuara nga kjo pamundësi e tij; dhe
- te ri-hap konkurrencën me pjesën e mbetur të Operatorëve Ekonomik të kontratës publike kornizë.

## **Neni 15            Suspendimi**

15.1 Autoriteti kontraktues mundet, me urdhër administrativ, në çfarëdo kohe ta udhëzojë Furnizuesin që të pezullojë:

- a. prodhimin e furnizimeve;
- b. dorëzimin e furnizimeve në vendin e pranimin në kohën e specifikuar për dorëzim; ose
- c. instalimin e furnizimeve që janë dorëzuar në vendin e pranimin.

15.2 Gjatë pezullimit, Furnizuesi do të mbrojnë dhe sigurojnë furnizimet e vendosura në depon e Furnizuesit ose në ndonjë vend tjetër, nga përkeqësimi, humbja apo dëmtimi për aq sa të jetë e mundur dhe sa është kërkuar nga autoriteti kontraktues, edhe nëse furnizimet janë dorëzuar në vendin e pranimin në pajtim me kontratën, por instalimi i tyre është pezulluar nga autoriteti kontraktues.

15.3 Shpenzimet plotësuese që janë shfaqur në lidhje me këto masa mbrojtëse do t'i shtohen çmimit të kontratës. Furnizuesi nuk do të marrë pagesë të shpenzimeve plotësuese nëse pezullimi është:

- a) Zgjidhur në mënyrë të ndryshme në kontratë; ose
- b) është i nevojshëm për arsye të kushteve të zakonshme klimatike në vendin e pranimin;
- c) është i nevojshëm për shkak të ndonjë gabimi të Furnizuesit; ose
- d) është i nevojshëm për siguri të ekzekutimit të mirë të kontratës ose të ndonjë pjesë të saj përderisa nevoja e tillë nuk shkaktohet nga ndonjë veprim apo gabim nga autoriteti kontraktues.

15.4 Furnizuesi nuk do të ketë të drejtë për shtesa në çmimin e kontratës përveç nëse ai e lajmëron autoritetin kontraktues brenda 30 ditësh pas pranimin të urdhrin për të pezulluar progresin e dorëzimit se ka për qëllim të bëjë



ankesë për ta.

15.5 Autoriteti kontraktues, pas konsultimit me Furnizuesin, do të përcaktojë ato pagesa plotësuese dhe/ose zgjatje të periudhës së realizimit që do të bëhen nga Furnizuesi përkitazi me këtë ankesë në mënyrë të drejtë dhe të arsyeshme sipas mendimit të autoritetit kontraktues.

15.6 Nëse periudha e pezullimit i tejkalon 180 ditë, dhe pezullimi nuk është për shkak të gabimit të Furnizuesit, Furnizuesi, duke njoftuar autoritetin kontraktues, mund të kërkojë të vazhdojë me furnizimet brenda 30 ditësh, ose të ndërprejë kontratën.

15.7 Në rastet kur procedura e dhënies ose realizimit të kontratës bëhet e pavlefshme për shkak të gabimeve përmbajtësore, parregullsive ose mashtrimit, Autoriteti kontraktues do ta pezullojë realizimin e kontratës. Në rastet kur ato gabime, parregullsi ose mashtrime i atribuohen Furnizuesit, atëherë Autoriteti kontraktues mund të refuzojë t'i bëjë pagesat ose mund t'i kthejë shumat që tashinë janë paguar, në proporcion me rëndësinë e gabimeve, parregullsive ose mashtrimit.

15.8 Qëllimi i pezullimit të kontratës është që të verifikohet nëse gabimet përmbajtësore të supozuara si dhe parregullsitë apo mashtrimet kanë ndodhur në të vërtetë. Nëse ato nuk mund të konfirmohen, realizimi i kontratës do të rifillojë sa më shpejt që është e mundur. Gabimet përmbajtësore ose parregullsitë do të jenë të gjitha shkelje të kontratës ose dispozitave rregullative që rezultojnë nga një veprim ose mosveprim që shkakton ose që mund të shkaktojë humbje në buxhetin e Autoritetit Kontraktues.

## **Neni 16 Cilësia e furnizimeve**

16.1 Furnizimet duhet t'i plotësojnë specifikimet teknike të paraqitura në kontratë në të gjitha aspektet dhe të jenë konform në të gjitha aspektet me skicat, sondazhet, modelet, mostrat, strukturat dhe kërkesat tjera në kontratë, të cilat duhet të mbahen në dispozicion të Autoritetit kontraktues për qëllime identifikimi gjatë periudhës së realizimit të kontratës.

16.2 Të gjitha pranimet teknike preliminare të parapara në KVK duhet të bëhen me kërkesë të dërguar nga furnizuesi për autoritetin kontraktues. Në kërkesë do të saktësohen materialet, artikujt dhe mostrat e dorëzuara për këtë pranim sipas kontratës dhe të tregojë numrin e sasisë dhe vendin ku do të bëhet pranimi në mënyrën e duhur. Materialet, artikujt dhe mostrat e specifikuar në kërkesë duhet të certifikohen nga autoriteti kontraktues se plotësojnë kërkesat për këtë pranim para se të inkorporohen në furnizime.

16.3 Edhe nëse materialet apo artikujt që do të inkorporohen në furnizime ose në prodhim të komponentëve që do të furnizohen janë pranuar teknikisht në këtë mënyrë, ato prapë mund të refuzohen nëse ndonjë kontrollim tjetër zbulon defekte ose gabime, dhe në këtë rast ato duhet të ndërrohen menjëherë nga furnizuesi. Furnizuesit mund t'i jepet mundësia t'i riparojë dhe t'i përmirësojë materialet dhe artikujt që janë refuzuar, por këto materiale dhe artikujt do të pranohen për inkorporim në furnizime vetëm nëse janë riparuar dhe janë përmirësuar në atë mënyrë që të jetë i kënaqur autoriteti kontraktues.

## **Neni 17 Inspektimi dhe testimi**

17.1 Furnizuesi do të sigurojë që furnizimet të dorëzohen në vendin e pranimi me kohë që t'i mundësohet autoritetit kontraktues të vazhdojë me pranimin e furnizimeve. Furnizuesi konsiderohet se i ka paraparë plotësisht vështirësitë që mund t'i hasë në këtë aspekt, dhe atij nuk do t'i lejohet që të paraqesë ndonjë arsye për vonesë.

17.2 Autoriteti kontraktues do të ketë të drejtë që herë pas here të inspektojë, kontrollojë, masë dhe testojë komponentët, materialet, dhe mjeshtrinë, dhe të kontrollojë përparimin e përgatitjes, fabrikimit apo prodhimit të çfarëdo artikulli që përgatitet, fabrikohet ose prodhohet për t'u dorëzuar sipas kontratës, në mënyrë që të përcaktojë nëse komponentët, materialet dhe mjeshtria kanë cilësinë dhe sasinë e kërkuar. Kjo do të bëhet në vendin e prodhimit, fabrikimit, përgatitjes ose në vendin e pranimi apo në vendet që janë specifikuar në KVK.

17.3 Për qëllime të testimeve dhe inspektimeve të tilla, Furnizuesi do të:

- a) I japë autoritetit kontraktues, për kohësisht dhe pa pagesë, ndihmë, mostra ose pjesë për testim, makina, pajisje, vegla, punë, materiale, skica dhe të dhëna të prodhimit që zakonisht kërkohen për inspektim dhe testim;
- b) Të merret vesh me autoritetin kontraktues për vendin dhe kohën e testimeve;
- c) T'i japë autoritetit kontraktues qasje në çfarëdo kohe të arsyeshme në vendin ku do të realizohen testimet.

17.4 Nëse përfaqësuesi i Autoritetit Kontraktues nuk është prezent në datën e vendosur për testim, furnizuesi mundet që, përveç nëse ka marrë udhëzimin tjetër nga autoriteti kontraktues, të vazhdojë testimin, i cili do të konsiderohet se është bërë në prezencën e autoritetit kontraktues. Furnizuesi menjëherë do t'i dërgojë kopjet e certifikuarat si duhet të rezultateve të testit të Autoritetit kontraktues, nëse nuk ka qenë prezent gjatë testit, do t'i pranojë rezultatet e testit.

17.5 Nëse komponentët dhe materialet i kanë kaluar testet e sipërpërmendura, autoriteti kontraktues do ta lajmërojë furnizuesin ose ta miratojë certifikimin e furnizuesit lidhur me këtë.

17.6 Nëse autoriteti kontraktues dhe Furnizues nuk pajtohen për rezultatet e testit, secili do t'ia japë tjetrit mendimin e vet brenda 15 ditësh nga mospajtimi i tillë. Autoriteti kontraktues ose Furnizues mund të kërkojnë që keto teste të përsëriten në të njëjtat kushte dhe rrethanë, ose nëse ndonjëra palë kërkon, të testohen nga një ekspert i zgjedhur me marrëveshje të ndërsjellë. Të gjitha raportet e testimit do t'i dorëzohen autoritetit kontraktues, i cili do t'i komunikojë rezultatet e këtyre testeve pa vonesë të furnizuesit. Rezultatet e ri-testimit do të jenë përfundimtare. Kostoja e ri-testimit do të bartet nga pala pikëpamja e së cilës dëshimohet se është gabim pas ri-testimit.

17.7 Gjatë realizimit të detyrave të tyre, autoriteti kontraktues dhe personat e autorizuar nga ai nuk do t'i shpalojnë personave të paautorizuar informata lidhur me metodat e ndërmarrjes së prodhimit dhe operimit, të cilat informata i kanë marrë gjatë inspektimit dhe testimit.

## **Neni 18 Parimet të përgjithshme të pagesave**

18.1 Pagesat do të bëhen në Euro. Pagesat që duhet të bëhen sipas faturës së lëshuar nga Furnizues do të bëhen në llogarinë bankare të dhënë në Pjesën V, **Identifikimi Financiar**, i kësaj kontrate që e plotëson Furnizuesi. I njëjti formular, që i bashkëngjitet kërkesës për pagesë, duhet të përdoret për t'i raportuar ndryshimet në llogarinë bankare.

18.2 Shumat duhet të paguhen brenda jo më shumë se 30 ditësh kalendarike nga data në të cilën kërkesa e pranueshme për pagesë është regjistruar nga departamenti përkatës. Data e pagesës do të jetë data në të cilën debitohet llogaria e institucionit. Kërkesa për pagesë nuk do të jetë e pranueshme nëse nuk plotësohen një ose më shumë nga kërkesat thelbësore.

18.3 Periudha prej 30-ditësh mund të pezullohet duke e lajmëruar Furnizuesin që kërkesa për pagesë nuk mund të plotësohet sepse shuma nuk do të paguhet për shkak se nuk janë dorëzuar dokumentet e duhura përmbajtësore ose sepse ka dëshmi që shpenzimi mund të mos jetë legjitim. Në rastin e fundit mund të bëhet një inspektim i menjëhershëm për qëllim të kontrollimeve tjera. Furnizues do të japë sqarime, modifikime apo informata të tjera brenda 15 ditësh pas kërkesës. Periudha e pagesës do të llogaritet nga data në të cilën është regjistruar kërkesa për pagesë e përgatitur në mënyrën e duhur.

18.4 Pasi që të ketë kaluar afati i fundit i dhënë në Nenin 18.2, Furnizues mundet që, brenda dy muajsh pas pagesës së vonuar, të kërkojë interesin për pagesë të vonuar me normë të re-zbritje që zbatohet nga institucioni lëshues i Kosovës në ditën e parë të muajit në të cilin ka skaduar afati i fundit, plus shtatë pikë të përqindjes. Interesi për pagesë të vonuar do të zbatohet për kohën që kalon ndërmjet datës së afatit të fundit të pagesës (nuk përfshihet) dhe datës në të cilën debitohet llogaria e Autoritetit kontraktues (përfshihet).

18.5 Të gjitha mos pagesat pas 90 ditësh nga skadimi i periudhës së dhënë në Nenin 18.2 do t'i japin të drejtë Furnizuesit që ose të mos e realizojë kontratën, ose ta ndërpresë atë, me paralajmërim prej 30 ditësh për Autoritetin kontraktues.

18.6 Në rast se Autoriteti Kontraktues është duke blerë në emër të Autoriteteve tjera Kontraktuese, dhe nëse një autoritet kontraktues nuk plotëson obligimet e tij sipas kësaj kontrate sidomos obligimet e Nenit 18.2 furnizuesi mund të informojë AQP-në për shkelje të tillë. AQP mund të ndalojë autoritetin kontraktues nga përdorimi i ndonjë dhe i të gjitha kontratave të përbashkëta kornizë të konkluduara nga AQP.

## **Neni 19 Dorëzimi**

19.1 Furnizuesi duhet t'i dorëzojë furnizimet në pajtim me kushtet e kontratës. Furnizimet do të jenë në përgjegjësi të Furnizuesit deri në pranimin e tyre të përkohshëm.

19.2 Furnizuesi do t'i paketojë furnizimet ashtu siç kërkohet për të parandaluar dëmtimin apo keqësimin e gjendjes së tyre gjatë transportit deri në destinacionin e tyre, siç është dhënë në kontratë. Paketimi duhet të jetë i mjaftueshëm për të përballuar pa kufizime bartjen e ashpër, ekspozimin në temperatura ekstreme, kripën dhe rëniet gjatë tranzitit dhe mbajtjen në ambient të hapur. Mbrojtja e paketimit dhe pesha duhet t'i përshtatur, nëse është e mundur, largësisë së destinacionit përfundimtar të furnizimeve, dhe mundësisë së mungesës së pajisjeve për bartje të rëndë në të gjitha pikat gjatë tranzitit.

19.3 Paketimi, shënimt dhe dokumentacioni brenda dhe jashtë pakove duhet të jenë në pajtim me kërkesat e dhëna në mënyrë të hapur në KVK, dhe i nënshtrohen ndryshimeve që mund të urdhërohen më vonë nga autoriteti kontraktues.

19.4 Asnjë furnizim nuk do të transportohet as të dorëzohet në vendin e pranimit derisa furnizuesi të ketë pranuar urdhrin e dorëzimit nga autoriteti kontraktues. Furnizuesi do të jetë përgjegjës për dorëzim në vendin e pranimit të të gjitha furnizimeve dhe pajisjeve të furnizuesit, që janë të nevojshme për qëllime të kontratës.

19.5 Dorëzimi duhet të konsiderohet se është bërë atëherë kur ka dëshmi me shkrim që është në dispozicion për të dy palët se dorëzimi i furnizimeve është bërë në pajtim me kushtet e kontratës.

## **Neni 20            Operacionet e verifikimit**

20.1 Furnizimet nuk do të pranohen derisa të jenë realizuar verifikimet dhe testet e caktuara me shpenzime të Furnizuesit. Inspektimet dhe testet mund të realizohen para transportit, në pikën e dorëzimit dhe/ose në destinimin final të mallrave.

20.2 Autoriteti kontraktues, gjatë progresit të dorëzimit të furnizimeve dhe para se të merren furnizimet, duhet të ketë fuqinë që të urdhërojë ose të vendosë:

- a) heqjen nga vendi i pranimit, brenda asaj kohe ose kohësh siç është specifikuar në urdhër, të të gjitha furnizimeve të cilat, sipas mendimit të autoritetit kontraktues, nuk janë në pajtim me kontratën;
- b) zëvendësimin e tyre me furnizime të mira dhe të përshtatshme;
- c) heqjen dhe ri-instalimin e mirë të pajisjeve, pa marrë parasysh testet e mëparshme të tyre ose pagesat e pjeshme të tyre, ose ndonjë instalim që lidhet me materialet, mjeshtrinë ose dizajnin për të cilin është përgjegjës furnizuesi, e që sipas mendimit të autoritetit kontraktues nuk është në pajtim me kontratën;
- d) që puna e bërë ose mallrat e dorëzuara apo materialet e përdorura nga furnizuesi janë ose nuk janë në pajtim me kontratën, ose që furnizimet apo një pjesë e tyre nuk i plotësojnë kërkesat e kontratës.

20.3 Furnizuesi, sa më shpejt që është e mundur dhe me shpenzime të veta, duhet t'i evitojë defektet e specifikuara. Nëse Furnizuesi nuk vepron sipas këtyre urdhrave, Autoriteti kontraktues do të ketë të drejtë të punësojë persona tjerë për t'i zbatuar urdhrat dhe të gjitha shpenzimet që janë pasojë e kësaj, apo që do të shfaqen për shkak të kësaj, Autoriteti kontraktues do t'i zbrisë nga paratë që do të paguhet ose të cilat do të bëhen obligim për t'u paguar Furnizuesit.

20.4 Furnizimet që nuk janë të cilësisë së kërkuar do të refuzohen. Një shenjë speciale mund t'u vendoset furnizimeve të refuzuara. Shenja nuk duhet të jetë e atillë që t'i ndryshojë ato, apo të ndikojë në vlerën e tyre komerciale. Furnizimet e refuzuara furnizuesi do t'i heqë nga vendi i pranimit, nëse këtë e kërkon autoriteti kontraktues, brenda një periudhe që e saktëson autoriteti kontraktues, dhe nëse kjo nuk realizohet ato do të hiqen me të drejtë me shpenzim dhe me rrezik të furnizuesit. Të gjitha punët që përfshijnë materialet e refuzuara do të refuzohen.

## **Neni 21            Pranimi i përkohshëm**

21.1 Furnizimet do të merren përsipër nga Autoriteti kontraktues kur të jenë dorëzuar në pajtim me kontratën, t'i kenë kaluar në mënyrë të kënaqshme testet e kërkuara, dhe të jenë autorizuar, si dhe të jetë lëshuar një certifikatë e pranimit të përkohshëm ose nëse konsiderohet se është lëshuar.

21.2 Furnizuesi mund të bëjë kërkesë, duke lajmëruar autoritetin kontraktues, për një certifikatë të pranimit të përkohshëm atëherë kur furnizimet të jenë të gatshme për pranim të përkohshëm. Autoriteti kontraktues brenda 30 ditësh nga pranimi i aplikacionit të furnizuesit do të veprojë sipas njëres nga këto më poshtë:

- t'i lëshojë furnizuesit certifikatën e pranimit të përkohshëm me një kopje për Autoritetin kontraktues duke thënë, nëse kjo është e përshtatshme, rezervat e tij, dhe përveç tjerash, edhe datën në të cilën sipas mendimit të tij janë përfunduar furnizimet në pajtim me kontratën dhe janë të gatshme për praninë të përkohshme; ose

- të refuzojë aplikacionin, duke i dhënë arsye të tij dhe duke specifikuar veprimin të cilin, sipas mendimit të tij, e kërkon Furnizuesi për ta lëshuar certifikatën.

21.3 Nëse rrethanat e jashtëzakonshme e bëjnë të pamundur që të vazhdohet me praninë e furnizimeve gjatë periudhës së fixuar për praninë të përkohshme ose final, autoriteti kontraktues e përgatit një deklaratë për ta vërtetuar pamundësinë e tillë, nëse është e mundur, në konsultim me furnizuesin. Certifikata e pranimit ose e refuzimit do të përgatitet brenda 30 ditësh pas datës në të cilën kjo pamundësi pushon së ekzistuari. Furnizuesi nuk do të naisë shfaqjen e këtyre rrethanave për të evituar obligimin e paraqitjes së furnizimeve në një gjendje të përshtatshme për praninë.

21.4 Nëse autoriteti kontraktues nuk arrin ose të lëshojë certifikatën e pranimit të përkohshëm ose të refuzojë furnizimet brenda një periudhe prej [30] ditësh, ai do të konsiderohet se ka lëshuar certifikatën në ditën e fundit të asaj periudhe, përveç në rastet kur certifikata e pranimit të përkohshëm konsiderohet se përbën certifikatë të pranimit përfundimtar. Nëse furnizimet ndahen me kontratë në pjesë, Furnizuesi do të ketë të drejtë të bëjë kërkesë për certifikatë të veçantë për secilën pjesë.

21.5 Në raste të dorëzimit të pjesshëm, Autoriteti kontraktues rezervon të drejtën për të dhënë pranim të pjesshëm e të përkohshëm.

21.6 Pas pranimit të përkohshëm të furnizimeve, Furnizuesi i çmonton dhe i heq strukturat e përkohshme dhe materialet që nuk kërkohen më për përdorim përkitazi me realizimin e kontratës. Ai gjithashtu do të heqë ndonjë mbeturinë apo pengesë dhe të bëjë ndonjë ndryshim të gjendjes së vendit të pranimit siç kërkohen në kontratë.

## **Neni 22 Obligimet për garanci**

22.1 Furnizuesi do të garantojë që furnizimet të jenë të reja, të papërdorura, të modeleve të fundit dhe të përfshijë të gjitha përmirësimet e kohëve të fundit në dizajn dhe materiale, përveç nëse kërkohet ndryshe në kontratë. Furnizuesi do të garantojë që asnjë nga furnizimet të mos kenë defekt që shkaktohet nga dizajni, materialet apo mjeshhtëria. Kjo garanci do të mbetet e vlefshme në atë mënyrë që saktësohet në KVK.

22.2 Furnizuesi do të jetë përgjegjës për mënjanimin e defekteve, ose dëmeve në ndonjë pjesë të furnizimeve të cilat mund të paraqiten, apo të ndodhin gjatë periudhës së garancisë dhe të cilat:

- a) rezultojnë nga përdorimi i materialeve defektive, mjeshhtërisë së gabueshme ose dizajnit jo të mirë nga Furnizuesi; ose
- b) rezultojnë nga veprimet ose mosveprimet e Furnizuesit gjatë periudhës së garancisë; ose
- c) shfaqen gjatë ndonjë inspektimi të bërë nga Autoriteti kontraktues ose në emër të tij.

22.3 Furnizuesi me shpenzime të veta do ta përmirësojë defektin ose dëmin sa më shpejt që kjo të mund të praktikohet. Periudha e garancisë për të gjithë artikujt e ndërruar ose të riparuar do të fillojë përsëri nga data në të cilën është bërë ndërrimi ose riparimi sipas vlerësimit të autoritetit kontraktues. Periudha e garancisë do të vazhdohet vetëm për atë pjesë të furnizimeve që është ndikuar nga ndërrimi apo riparimi.

22.4 Nëse shfaqet ndonjë defekt ose ndodh ndonjë dëm gjatë periudhës së garancisë, autoriteti kontraktues do ta lajmërojë Furnizuesin. Nëse Furnizuesi nuk arrin ta kompensojë dëmin nga ndonjë defekt ose një dëm brenda afatit kohor të paraparë në njoftim, autoriteti kontraktues mund të:

- a) të korrigjojë defektin apo dëmin vetë, ose të punësojë dikë tjetër për ta bërë punën në rrezikun dhe me shpenzimet e Furnizuesit, në të cilin rast kostoja e shkaktuar nga autoriteti kontraktues do të zbritet nga paratë që duhet të paguhet ose garancitë që mbahen prej Furnizuesit ose nga të dy;
- b) në rast se nuk ka sasi të duhur ose asnjë garanci nuk është efektive kërkoni që të merrni shumën e duhur nga Furnizuesi; ose
- c) të ndërpresë kontratën.

22.5 Obligimet e mirëmbajtjes do të parashihen në KVK dhe në specifikimet teknike. Nëse kohëzgjatja e periudhës së garancisë nuk është e specifikuar, ajo do të jetë 365 ditë. Periudha e garancisë do të fillojë në datën e pranimit të

përkohshëm,

#### **Neni 23 Shërbimet pas-shitjes:**

23.1 Shërbimet pas-shitjes, nëse kërkohen në kontratë, do të jepen në pajtim me të dhënat e parapara në KVK. Furnizuesi do të marrë përsipër të realizojë ose të organizojë realizimin e mirëmbajtjes dhe të riparimit të furnizimeve dhe të sigurojë shpejt pjesët rezervë. KVK mund të saktësojnë që Furnizuesi të sigurojë ndonjë ose të gjitha materialet e mëposhtme, njoftimet dhe dokumentet që kanë të bëjnë me pjesët rezervë që i prodhon apo i distribuon Furnizuesi:

- a) pjesët rezervë të cilat Autoriteti kontraktues mund të vendosë t'i blejë nga Furnizuesi, duke kuptuar që ky vendim nuk do ta lirojë Furnizuesin nga obligimet e garancisë sipas kontratës
- b) në rast të ndërprerjes së prodhimit të pjesëve rezervë, duhet të lajmërohet paraprakisht Autoriteti kontraktues për t'i mundësuar që të blejë pjesët e kërkuara dhe, pas ndërprerjes, skicat, vizatimet dhe specifikimet e pjesëve rezervë, nëse kërkohen dhe kur kërkohen do t'i sigurohen Autoriteti kontraktues pa pagesë.

#### **Neni 24 Pranimi përfundimtar**

24.1 Pas skadimit të periudhës së garancisë ose, në rastet kur ka më tepër se një periudhë, pas skadimit të periudhës së fundit, dhe atëherë kur të jenë zgjidhur të gjitha defektet apo dëmet, autoriteti kontraktues do t'i lëshojë Furnizuesit një certifikatë të pranimit përfundimtar, me një kopje Autoritetit kontraktues, duke cekur datën në të cilën Furnizuesi i ka plotësuar obligimet e tij sipas kontratës dhe në mënyrë të tillë që autoriteti kontraktues të jetë i kënaqur. Certifikata finale e pranimit do të lëshohet nga autoriteti kontraktues brenda 30 ditësh nga skadimi i periudhës së garancisë ose menjëherë pasi riparimet eventuale që janë kërkuar sipas Neni 22 të jenë përfunduar në mënyrë të tillë që të jetë i kënaqur autoriteti kontraktues.

24.2 Kontrata nuk do të konsiderohet se është realizuar plotësisht derisa të jetë nënshkruar certifikata përfundimtare e pranimit ose derisa të konsiderohet se kjo është nënshkruar nga autoriteti kontraktues.

24.3 Pa marrë parasysh lëshimin e certifikatës përfundimtare, Furnizuesi dhe autoriteti kontraktues do të mbeten të detyruar për plotësimin e obligimeve që dalin sipas kontratës para lëshimit të certifikatës përfundimtare të pranimit dhe të cilat kanë mbetur të porealizuara në kohën kur lëshohet certifikata përfundimtare e pranimit. Natyra dhe masa e obligimeve të tilla do të përcaktohen duke iu referuar dispozitave të kontratës.

#### **Neni 25 Shkelja e kontratës**

25.1 Pala ka shkelë kontratën nëse nuk arrin të shlyejë ndonjë nga obligimet e veta me kontratë.

25.2 Në rastet kur ndodh një shkelje e kontratës, pala e dëmtuar do të ketë të drejtë për këto kompensime:

- a) dëmet; dhe/ose
- b) ndërprerjen e kontratës.

25.3 Përveç masave të sipërpërmendura, mund të jepen dëmshpërblime. Ato mund të jenë:

- a) dëme të përgjithshme; ose
- b) dëme të likuidueshme.

25.4 Mbulimi i dëmeve, pagesat apo shpenzimet që rezultojnë nga zbatimi i masave të parapara në këtë nen do të zbatohen duke u zbritur nga shumatat që duhet t'i paguhet Furnizuesit, nga depozita, ose me pagesë nga siguria.

#### **Neni 26 Ndërprerja e Kontratës nga Autoriteti kontraktues**

26.1 Autoriteti kontraktues mundet që, pasi t'i japë Furnizuesit 7 ditë paralajmërim, ta ndërpresë kontratën në ndonjërin nga rastet e mëposhtme:

- a) kur Furnizuesi në mënyrë përmbytëse nuk arrin t'i realizojë obligimet e veta sipas kësaj kontrate;

- b) Furnizuesi dështon në përmbushjen brenda një afati të arsyeshëm të paralajmërimit të dhënë nga autoriteti kontraktues që kërkon nga ai të evitojë ndonjë neglizhencë apo dështim për të realizuar obligimet e veta sipas kontratës, dhe të cilat ndikojnë në mënyrë serioze në realizimin e duhur dhe me kohë të punëve;
- c) Furnizuesi refuzon ose është neglizhent në realizimin e urdhrave administrative të dhëna nga autoriteti kontraktues;
- d) Furnizuesi ia jep dikujt kontratën apo nënkontratën pa autorizim nga Autoriteti kontraktues;
- e) Furnizuesi falimenton ose është duke u mbyllur, punët e tij janë duke u administruar nga gjykatat, ka hyrë në marrëveshje me kredituesit, ka pezulluar aktivitetet biznesore, i nënshtrohet procedurave ligjore lidhur me ato çështje, ose është në ndonjë situatë analoge që shkaktohet nga ndonjë procedurë e ngjashme e parapare në legjislacionin apo në rregulloret nacionale;
- f) Furnizuesi është dënuar për një shkelje që ka të bëjë me sjelljen profesionale, përmes një gjykimi që ka fuqinë e res judicata;
- g) Furnizuesi është shpallur fajtor për sjellje të rëndë të keqe jo profesionale të dëshmuar me çfarëdo mjeti të cilin mund ta vërtetoj Autoriteti kontraktues;
- h) Furnizuesi i është nënshtruar një gjykimi që ka forcën e res judicata për mashtrim, korrupsion, përfshirje në ndonjë organizatë kriminale ose ndonjë aktivitet tjetër ilegal që i dëmton interesat financiare të Komuniteteve;
- i) Furnizuesi, pas një procedure tjetër të prokurimit ose procedure të dhënies së një granti të financuar nga buxheti i komunitetit, është deklaruar se ka bërë shkelje serioze të kontratës për mosrealizim të obligimeve të veta kontraktuese;
- j) të gjitha modifikimet organizative që përfshijnë ndryshime në personalitetin ligjor, natyrën ose kontrollin e Furnizuesit, përveç nëse këto modifikime regjistrohen në suplementin e kontratës;
- k) shfaqet ndonjë paaftësi tjetër ligjore që i pengon realizimit të kontratës;
- l) Furnizuesi nuk arrin të japë garancinë ose sigurimin e kërkuar, ose nëse personi që e jep garancinë apo sigurimin më të hershëm të kërkuar në kontratën e tanishme nuk është në gjendje t'i plotësojë zotimet e tij.

26.2 Ndërprerja do të bëhet pa paragjykim ndaj të drejtave apo mundësive tjera të Autoritetit kontraktues dhe Furnizuesit sipas kontratës. Autoriteti kontraktues, pas kësaj mund të nënshkruajë ndonjë kontratë tjetër me një palë të tretë në emër të Furnizuesit. Detyrimi i Furnizuesit për të shtyrë përmbushjen duhet të pushojë së ekzistuari menjëherë pas ndërprerjes, pavarësisht nga detyrimet që mund të jenë paraqitur tashmë.

26.3 Autoriteti Kontraktues, pas lëshimit të njoftimit të ndërprerjes së kontratës, do ta udhëzojë Furnizuesin që të ndërmarrë hapa të menjëhershëm për ta përmbjllur ekzekutimin e furnizimeve në mënyrë të shpejtë dhe të rregullt dhe për t'i zvogëluar në minimum shpenzimet.

26.4 Në rast të ndërprerjes, autoriteti kontraktues, sa më shpejt që të jetë e mundur dhe në prani të Furnizuesit ose të përfaqësuesve të tij ose duke u bërë atyre thirrjen e duhur, do ta përgatisë një raport mbi furnizimet e dorëzuara dhe punës së realizuar dhe të bëjë rexhistrimin e materialeve të furnizuara dhe të papërdorura. Do të përgatitet edhe një deklaratë e parave që duhet t'i paguhet Furnizuesit dhe parave që i ka borxh Furnizuesit Autoritetit kontraktues në datën e ndërprerjes së kontratës.

26.5 Autoriteti kontraktues nuk do të jetë i obliguar të bëjë pagesa tjera për Furnizuesin derisa të jenë përfunduar furnizimet, ndërsa Autoriteti kontraktues do të ketë të drejtë të marrë nga Furnizuesi koston ekstra, nëse ka, të furnizimeve ose do të paguajë shumën që duhet t'i paguhet Furnizuesit para ndërprerjes së kontratës.

26.6 Nëse Autoriteti kontraktues e ndërpret kontratën, ai do të ketë të drejtë të marrë nga Furnizuesi humbjet që i janë shkaktuar nën kushtet e kontratës të parapara në Nenin 2 të KVK.

## **Neni 27 Ndërprerja nga ana e Furnizuesit**

27.1 Furnizuesi, pasi e ka paralajmëruar Autoritetin kontraktues 7 ditë paraprakisht, mund ta ndërpresë kontratën nëse Autoriteti kontraktues:

- nuk arrin t'i paguajë Furnizuesit shumën që duhet të paguhet në ndonjë certifikatë të lëshuar nga personi i

autorizuar pas skadimit të afatit të fundit.

- vazhdimisht nuk arrin t'i plotësojë obligimet e veta edhe pas rikujtimeve të përsëritura; ose

- e pezullon dorëzimin e furnizimeve, ose ndonjë pjesë të tyre, për më tepër se 180 ditë, për arsye që nuk janë specifikuar në kontratë ose që nuk mund t'i atribuohen Furnizuesit.

27.2 Ndërprerja do të bëhet pa paragjykim për ndonjë të drejtë apo autoritet tjetër sipas kontratës së Autoritetit kontraktues dhe Furnizuesit.

27.3 Në rasti të ndërprerjes sipas paragrafit (a) dhe (b) të Seksionit 27.1, Autoriteti kontraktues do ta paguajë Furnizuesin për humbje ose dëm që mund t'i jetë shkaktuar Furnizuesit.

#### **Neni 28 Forca madhore**

28.1 Asnjëra palë nuk konsiderohet se ka bërë mosrespekim ose shkelje të obligimeve të saj sipas kontratës nëse realizimi i obligimeve të tilla parandalohet nga ndonjë ngjarje e shkaktuar nga një *forcë madhore* që shkaktohet pas datës kur kontrata hyn në fuqi.

28.2 Për qëllime të këtij Neni, termi "forcë madhore" do të thotë veprimet e zotit, goditjet, mbylljet e objektit ose çrregullimet tjera industriale, veprimet e armikut publik, luftërat qofshin të deklaruara ose jo, bllokat, rebelimet, rastet e dhunës, epidemitë, rrëshqitjet e tokës, tërmetet, shtrëngatat, vetëtimat, vërshimet, erozionet, trazirat civile, eksplozimet dhe ndonjë ngjarje tjetër e ngjashme e paparashikuar që është përtej kontrollit të palëve dhe nuk mund të përballohet as me kujdesin e duhur.

28.3 Pa marrë parasysh dispozitat e Neneve 14 dhe 26, Furnizuesi nuk do të jetë i detyruar të heqë dorë nga garancia e realizimit, dëmet e likuiduara ose ndërprerja për shkak të shkeljes nëse, dhe deri në atë masë sa, vonesa e tij e realizimit ose mënyrë tjetër dështimi për të realizuar obligimet e tij me kontratë është rezultat i një ngjarjeje të forcës madhore. Gjithashtu, pa marrë parasysh dispozitat e Neneve 18.4 dhe 27, Autoriteti kontraktues nuk do të jetë i detyruar të paguajë interes për pagesat e vonuara, për mosrealizim ose për ndërprerje nga Furnizuesi për shkelje të kontratës, nëse dhe deri në atë masë sa vonesa e Autoritetit kontraktues ose lloj tjetër i dështimit për të kryer obligimet e tij është rezultat i forcës madhore.

28.4 Nëse ndonjë palë konsideron se ndonjë rrethanë e forcës madhore ka ndodhur e cila mund të ndikojë në realizimin e obligimeve të saj, menjëherë do ta lajmërojë palën tjetër, duke dhënë të dhëna detaje mbi natyrën, kohëzgjatjen e mundshme dhe efektin që kanë gjasa ta kenë rrethanat. Përveç nëse udhëzohet ndryshe nga autoriteti kontraktues me shkrim, Furnizuesi do të vazhdojë t'i realizojë obligimet e tij sipas kontratës përderisa është mjaft praktike, dhe të angazhojë të gjitha mjetet e arsyeshme alternative për të plotësuar ndonjë obligim që ngjarja e forcës madhore të mos e pengojë atë gjatë punës. Furnizuesi nuk do të zbatojë mjete të tilla alternative përveç nëse udhëzohet ta bëjë këtë nga autoriteti kontraktues.

28.5 Nëse Furnizuesi shkaktonte kosto plotësuese gjatë zbatimit të urdhrave të autoritetit kontraktues ose gjatë përdorimit të mjeteve alternative sipas nenit 28.4 shuma e saj do të certifikohet nga autoriteti kontraktues.

#### **Neni 29 Zgjidhja miqësore e mosmarrëveshjeve**

29.1 Palët duhet t'i bëjnë të gjitha përpjekjet për të zgjidhur në mënyrë miqësore të gjitha mosmarrëveshjet që mund të ndodhin ndërmjet tyre. Sapo të shfaqet ndonjë mosmarrëveshje, palët do ta lajmërojnë njëra tjetrën me shkrim për qëndrimet e tyre në mosmarrëveshje dhe për ndonjë zgjidhje që ata konsiderojnë se është e mundshme. Nëse cilado palë e sheh të dobishme, palët do të takohen dhe të mundohen ta zgjidhin mosmarrëveshjen. Pala do të i përgjigjet kërkesës për zgjidhje miqësore brenda 15 ditësh pas kërkesës. Periudha maksimale që jepet për arritjen e kësaj zgjidhjeje do të jetë 30 ditë nga fillimi i procedurës. Nëse përpjekja për të arritur zgjidhje miqësore dështon ose nëse pala dështon të përgjigjet me kohë ndaj kërkesave për zgjidhje, të dyja palët do të jenë të lira të vazhdojnë në fazën e ardhshme të procedurës së zgjidhjes së mosmarrëveshjes duke e lajmëruar tjetrën.

29.2 Nëse procedura e zgjidhjes miqësore të mosmarrëveshjes dështon, palët mund të merren vesh të përpiqen të pajtohen përmes institucionit të specifikuar në KVK. Nëse nuk mund të arrihet zgjidhja brenda 30 ditësh pas fillimit të procedurës së pajtimit, secila palë do të ketë të drejtë të vazhdojë në fazën e ardhshme të procedurës së zgjidhjes së mosmarrëveshjes.

#### **Neni 30 Zgjidhja e mosmarrëveshjeve me procedurë gjyqësore**

30.1 Nëse nuk mund të arrihet zgjidhje brenda 30 ditësh nga fillimi i procedurës miqësore për zgjidhje të mosmarrëveshjes, secila palë mund të kërkojë:

- a) ose vendim nga gjyqi; ose
- b) kudo që palët pajtohen vendim arbitral në pajtim me KVK.

32.2 Para nënshkrimit të kontratës palët duhet të vendosin për mënyrën e zgjidhjes së mosmarrëveshjes, gjykata apo arbitrimi.



## KUSHTET E VEÇANTA

632-24-797-1-1-1/C905

KVK në vijim do të plotësojë dhe/ose ndryshojë KPK. Sa herë që ka një konflikt, dispozitat këtu do të mbizotërojnë mbi ato të KPK.

Kushtet e Përgjithshme të Kontratës		Amanamentimet/Modifikimi i Nenit përkatës në KPK.
Përshkrimi i nenit	Nr. Nenit	
Ligji i zbatueshëm dhe gjuha	2.1	Ligjet e Kosovës që janë në fuqi do të zbatohen për të gjitha çështjet që nuk mbulohen nga dispozitat e kontratës. Juridiksioni do të jetë gjykata përkatëse në Prishtinë.
	2.2	Gjuha e përdorur do të jetë gjuha shqipe.
Siguria e ekzekutimit	8.1	Shuma e sigurisë së ekzekutimit është <b>10% e vlerës së kontratës në kohëzgjatje prej 13 muaj.</b>  Kontraktuesi obligohet që para nënshkrimit të kontratës të bëjë depozitimin e sigurisë së ekzekutimit.
Sigurimi	9.1	Incotermi i aplikueshëm është DDP (Delivery Duty Paid).
Cilësia e furnizimeve	16.2	Autoriteti Kontraktues do të refuzojë çdo dergese të materialit i cili deshton në përmbushjen e specifikimeve minimale të cilësisë të përcaktuara në specifikimin teknik.
Inspektimi dhe testimi	17.2	Inspektimi dhe testimi do të kryhen me rastin e dorëzimit dhe në përputhje me Nenin 19 të Kushteve të Përgjithshme në adresat e specifikuara në Nenin 2.2 të Kontratës.  Menaxheri i Projektit do të caktohet me vendim të ZKA.
Dorëzimi	19.3	Furnizuesi do të bartë të gjitha rreziqet që kanë të bëjnë me mallrat deri në pranimin në destinacion. Furnizimet duhet të pakëtohen në mënyrë që të parandalohet dëmtimi i tyre deri në destinacionin e tyre. <b>Dërgesa:</b> Dërgesat do të bëhet brenda <b>5 ditëve</b> pas marrjes së kërkesës me shkrim nga menaxheri i kontratës. Dorëzimi do të bëhet në një ditë pune dhe gjatë orarit të punës të Autoritetit kontraktues (e hënë.- e premte, 8:00-16:00).
Obligimet garancionit	22.1	Garancion 3 vite për trupa ndriçues.
	22.5	N/A

Shërbimet pas shitjes	23.1	Garancion 3 vite për trupa ndriçues
Zgjidhja miqësore e mosmarrëveshjes	29.2	<b>Komisioni për ndërmjetim pranë Ministrisë së Drejtësisë</b>
Zgjidhja e mosmarrëveshjes me procedurë gjyqësore	30.1	a) Çdo mosmarrëveshje ndërmjet palëve të cilat mund të lindin gjatë ekzekutimit të kësaj kontrate dhe se nuk është e mundur të zgjidhet ndryshe ndërmjet palëve do të dorëzohet <b>Gjykatën Themelore-Prishtinë</b> .

## **Aneksi 1 SPECIFIKIMET TEKNIKE TË DËTYRUESHME**

1. Përshkruaj specifikimet teknike, në mënyrë jo diskriminuese, karakteristikat e detyrueshme të objektit të kontratës siç janë: Kualiteti, sigurimi i kualitetit, performanca, terminologjia, kërkesat e dizajnit, simbolet, dimensionet, testim dhe metodat e testimit, sigurimi, paketimi, shënjimi, etiketimi.

Specifikimet teknike duhet të përpilohen në mënyrë që të përputhen me qëllimin e prokurimit dhe të ofrojnë qasje sa më të madhe të operatorët ekonomik të interesuar.

Autoriteti kontraktues është veçanërisht i ndaluar të vendosë specifikim teknik që favorizojnë ose dis-favorizojnë një ose me shumë operatorë ekonomik.

### **Përshkrimi teknik**

- Materialet elektrike për mirëmbajtje të linjës së ndriçimit publik të përshkruara në specifikacion duhet të jenë sipas rregullave të standardeve të përshkruara në specifikacion.
- Vërejtje: Ofertuesi duhet të bashkëngjisë në oferte vizatimin e trupit ndriçues dhe të poqave LED nga prodhuesi, atësin e prodhuesit për trupin ndriçues dhe LED poqave i ofruar si dhe ISO certifikatën e prodhuesit, Certifikatat duhet të jenë lëshuar nga laborator i pavarur i autorizuar dhe të njëjtat duhet ta kenë mundësinë e vërtetimit të tyre në WEB faqen e laboratorit të pavarur të autorizuar.

#### **Kërkesa të tjera**

- Gjate kryerjes së punimeve, përzgjedhja e materialeve duhet të bëhet sipas specifikave të materialeve të përshkruara në para masë, dhe përzgjedhja të bëhet edhe me pajtueshmëri të menaxherit të kontratës.
- Gjate kryerjes së punimeve rrugët e dëmtuara të kthehen në gjendje ashtu siç kane qene më parë, e gjithë materiali i mbetur duhet të largohet në depo të materialit për mbeturina, ose në deponë të komunës.

Këtu ju bashkëngjisim edhe skicat të cilat janë përmendur në listën e specifikacionit të materialit teknik

# Skica nr. 1. Ormani Furnizues- KKSIF

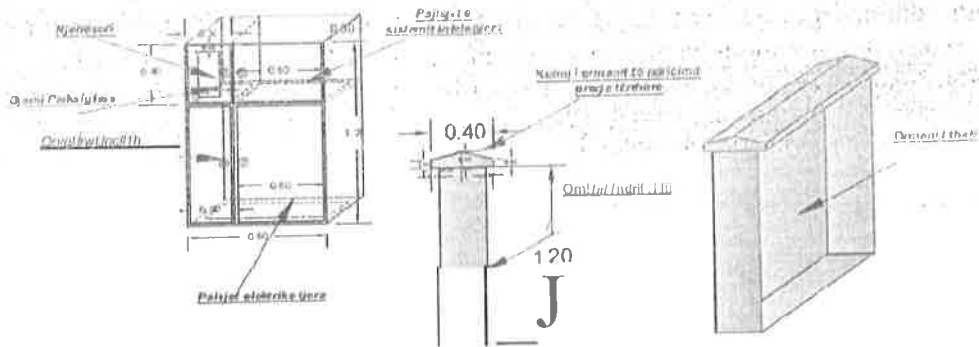

## Skica nr. 2 – Elementet tjera

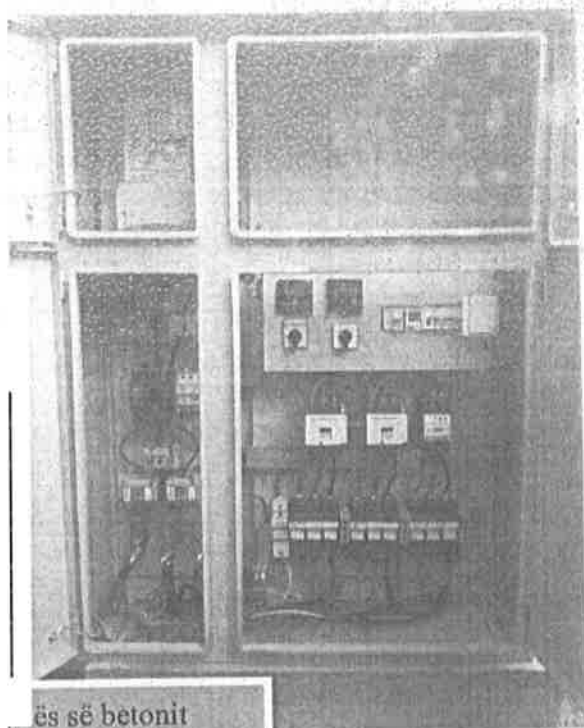

ës së betonit  
(ktriko)

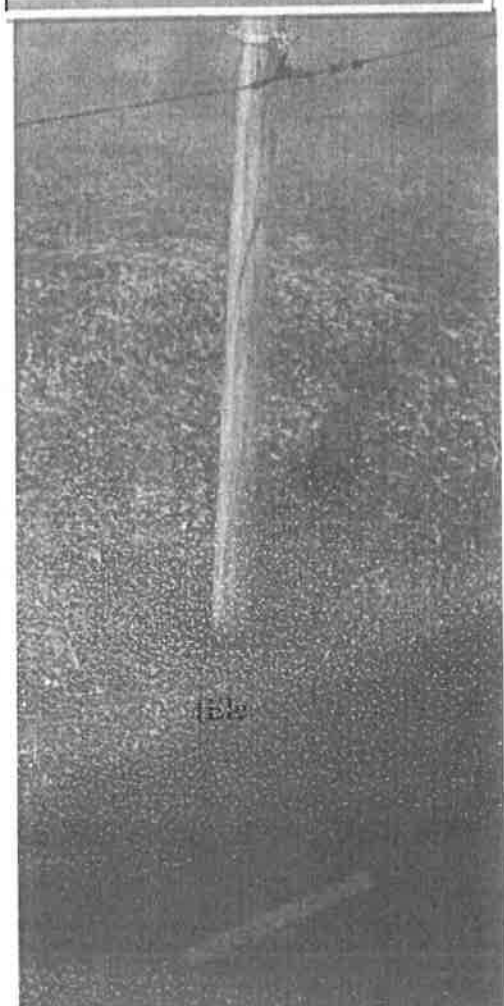



Terheqese te kabllit

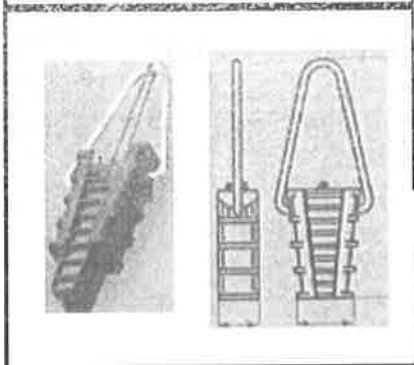

Unaza- Qafore

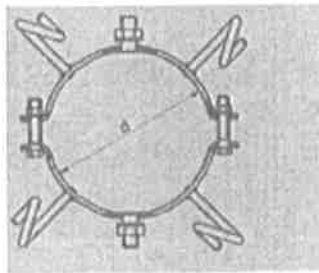
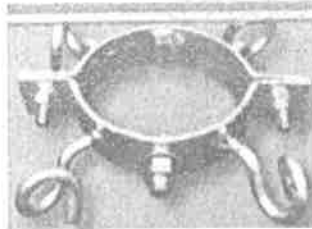

Skica nr. 3



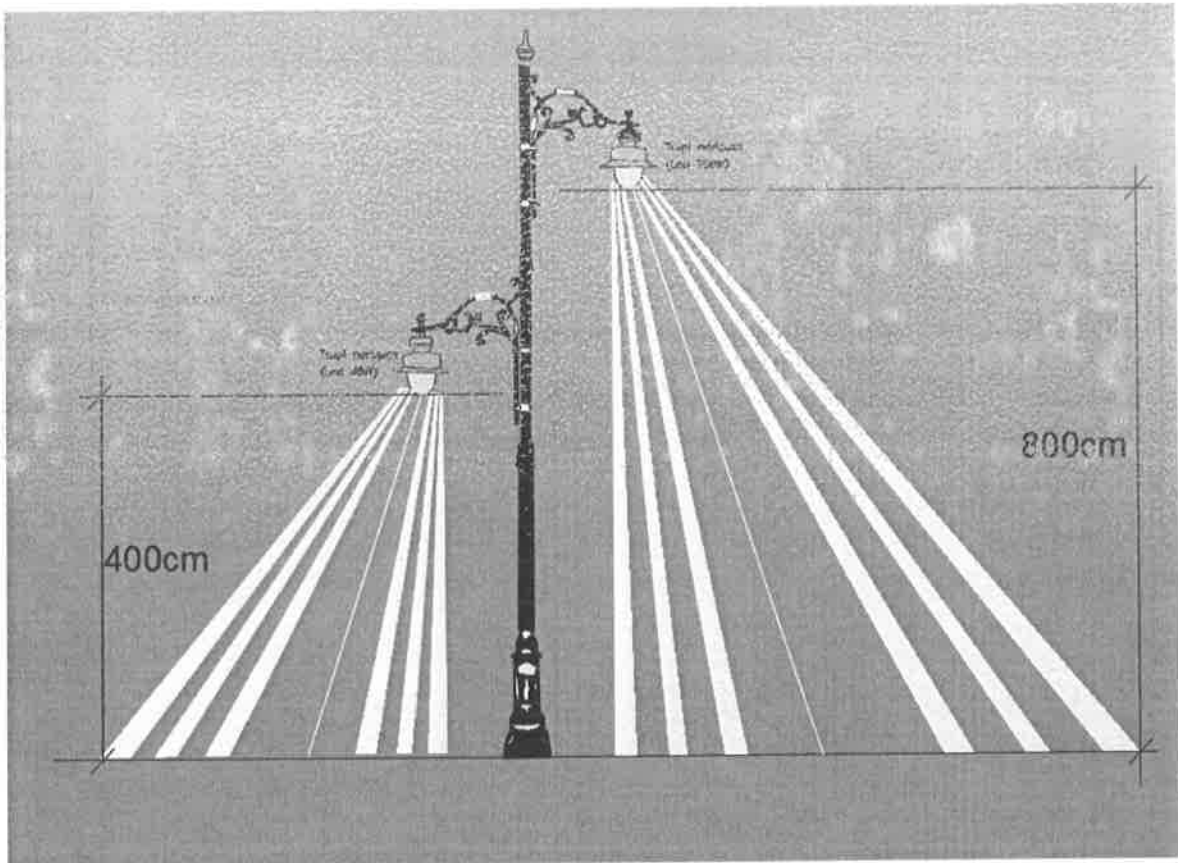

**Skica nr. 4**

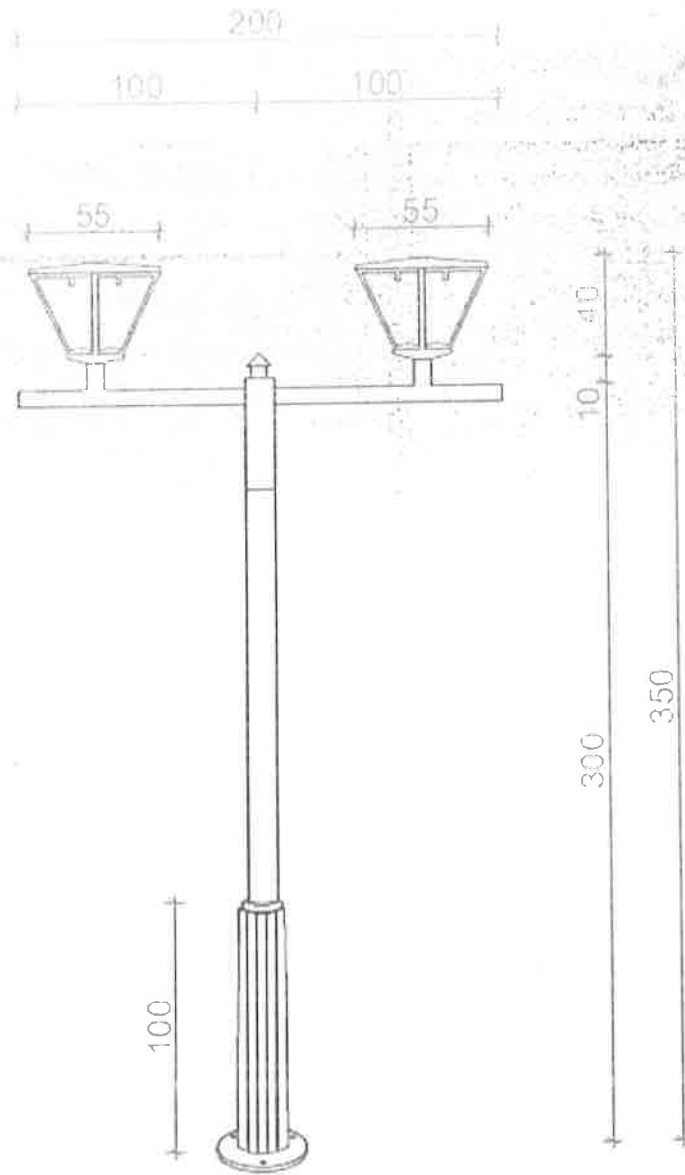

**Skica nr. 5**

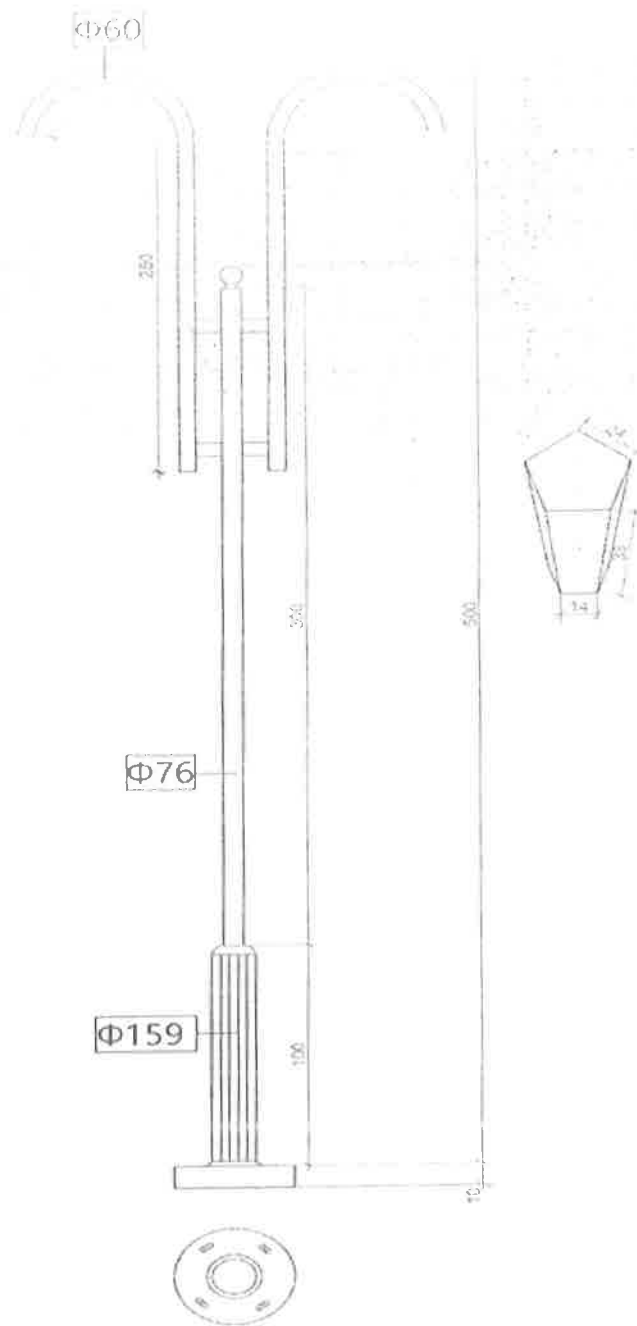

Skica nr. 6

8.01.2021

11.01.2021



**Skica nr. 7**

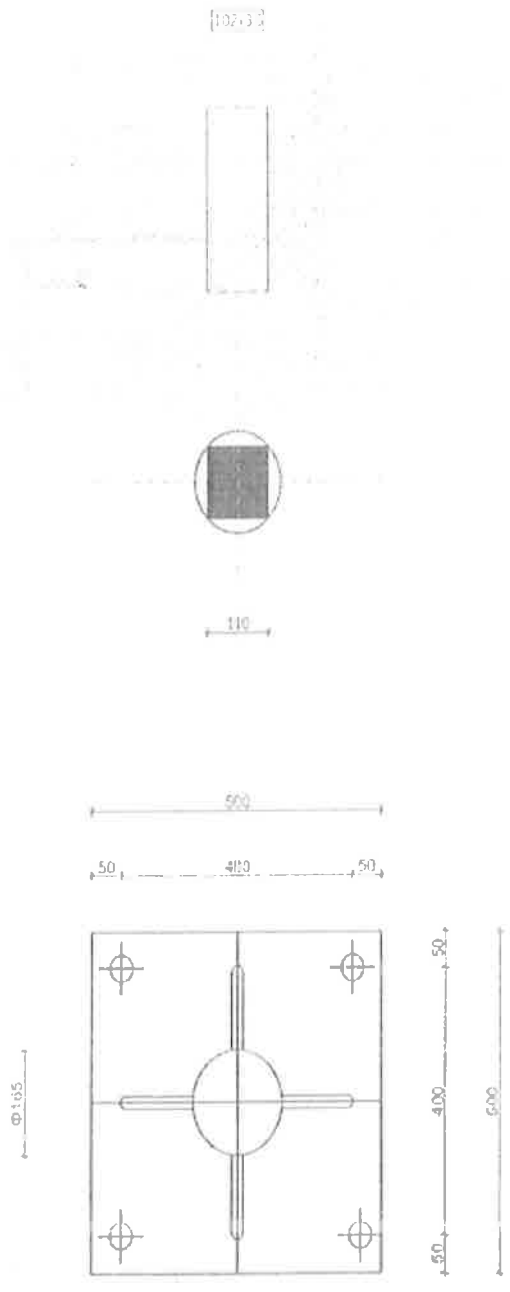
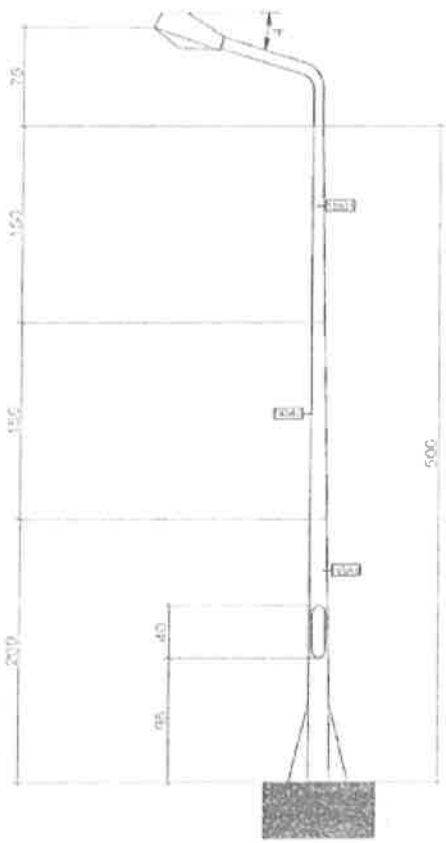



**Skica nr. 8**



**Referohuni në specifikimin teknik paramasa**



N.N.P "TONI"- DRENAS  
Nr.B.70352095 dhe Nr.B. 810254532  
Tel:044/411421

**DEKLARATË PER PRANIMIN E SPECIFIKACIONEVE TEKNIKE  
TE DETYRUESHME - Aneksi 1 DHE GARANTIMIN E TRUPAV NDRIQUES**

NNP"TONI"-Deklaron se:

Materiali elektrik dhe plotsues qe dote montohet per realizimin e puneve te kti projekti; **Mirëmbajtja e ndriçimit publik -Komuna e Gjakoves**

NR I PROKURIMIT 632-24-797-1-1-1

Do te perdoret materiali ne bazë te specifikacioneve teknike qe e kemi marr ne dosjen e tenderit dhe qe është dhën ne paramasë,te gjitha kto do te zbatohen **sipas rregullave te IEC-së dhe ISO standardeve**.Per trupa ndrques garantojm 3 vite,apo sipas kriterëve te vendosura ne dosje te tenderit nga A.K.

NNP"TONI"  
Labinot Krasniqi-dr.



Datë:11. 03. 2024

Nr.	Përshkrimi	Njësia Matëse	Sasia	Çmimi njësi me TVSH	Çmimi total me TVSH	Pesha (%)	Çmimi Total i Peshuar	Çmimi Total i Peshuar
I.	<b>I. Trupi Ndrriçues dhe Kanali</b>							
1	<p>Kuadri Kryesor Shpërndarës -Ormanet furnizues -ndrrimi i ormanëve të vjetër të cilët nuk janë në gjendje të mirë pune, punohen sipas urdhrësës</p> <p>Furnizimi me kuadër kryesor shpërndarës (Ormanë) dhe me elementet kyqese, të mbrendshme të duhura -komplet (për ndriçim të jashtëm me tri dalje , me ndërprerës kryesorë dhe të vendoset në bazament të betonit (1.2x0.9x0.3), i punuar me lamarinë dyfish të dekapiruar me trashësi 2.5 mm me izolim IP65, me profile të presuara dhe kapakë të lyster me ngjyrë mbrojtëse, antikorrozive dhe njëri kapak të ketë xham për të lexuar njesorin.</p> <ul style="list-style-type: none"> <li>Orëmani duhet të ketë skemen njëpuleshe të vendosur brenda, numrin e ormanit si dhe shenjen e rrezikut të vendosur jashtë.</li> <li>Njëhësorë elektrikë 3x230/400V, 1 copë bartet ai ekzistues nga ormani furnizues i vjetër</li> </ul> <p>Furnizimi, vendosja dhe instalimi i elementeve dhe pajisjeve tjera bëhet sipas skicës së dhënë me gjitha ato elemente të përshkruara në këto skica (Skica nr.1), në orman. Gjitha pajisjet tjera elektrike duhet të përshataten standardeve përkatëse Europiane.</p>	copë	1	32.0000	32.0000	1.00%	32.0000	0.3200
2	<p>Trup ndriçues dekorativ me fuqi 24 W per montim në tokë materiali Qelik Inox, sipas standardit EN 60598-2-3EN 55015 dhe të ketë xham të zbutur T = 10 mm, 50000 h, Eficienca e LED-it &gt; 120 lm /W, temp. e ngjyres 4000 K, tension pune 100-270 V, (50 Hz),garancion &gt;3 vite.</p>	copë	1	20.0000	20.0000	0.30%	20.0000	0.0600
3	<p>Poqa Led për llamba të fenereve dekorative 20 W Poqat të jenë Eficiente me fuqi deri në 12 W të cilat zëvendsojnë ato 50 W me A+ savings me Colour Temperature-2800 K- Warm White, me fyt E 27, Light Output 950 lm, average life time 30.000 h. Poqa LED furnizimi dhe montimi tyre.</p>	copë	1	9.0000	9.0000	0.30%	9.0000	0.0270

KOMISIONI I VLERËSIMIT

1. PETER FRORAC -

2. DE VOLL KERLESHI -

*Shqipëri*

*[Signature]*

3. SHQIPERIM HYSENI - *[Signature]*



4	<p>Trupi ndriqes LED 100W me këto karakteristika:</p> <ul style="list-style-type: none"> <li>- Trupi ndriqes duhet të jetë i ndërtuar nga alumini i derdhur apo kontinual(i vazhdueshëm me presion) me mbyllje nga plastika (lensa), të jenë të rezistueshëm ndaj temperaturave nga -45°C deri +85°C dhe të mbuluar me PMMA.</li> <li>- Tensioni i përballimit 95V - 305V AC, 50-60Hz, Eficienca 146lm/W, me shpërndarjen e dritës asimetrike .</li> <li>- Jetëgjatësia 100,000 (h/punë).</li> <li>- Forca e goditjes IK 09 dhe me mbrojtje nga lagështia IP66.</li> <li>- Trupi ndriqes duhet të ketë Optike LEDil ose ngjashme por ne perputhje me kalkulimet dhe diagramet e parapara ne matje me DialUX apo ndonje software i ngjashem. Alumini për ftoje të LED-it duhet të jetë nga Alumini i Presuar,qe mundeson jetëgjatësiine e Llampes.</li> <li>- Temperaturë të ngjyrës: ≤ 4000K-4200K</li> <li>- Trupat ndriqes të arrijn keto efekte të ndriqushmerisë: Trupi ndriqes LED-it 100W te arrij 14600lm.</li> </ul> <p>Trupi ndriqes me të gjitha pajisjet përkatëse duhet të plotësoj këto standarde ISO 9001:2008 CE,ENEC, IEC 62031:2008EN 62031:2008 IEC 62031:2008.</p> <p>Driveri LCU:</p> <ul style="list-style-type: none"> <li>- Tensioni i përballimit 95V deri 305V</li> <li>- Frekuenca:50 Hz</li> <li>- Temperatura punuese -40°C deri +85°C</li> <li>- Mbrojtje nga lagështia IP 66</li> <li>- Standardet e sigurisë ANSI C136.41-2013; IEC 60950-1; EN 60950-1; SI 60950.</li> </ul> <p>(Vetëm për Rrugët: "UCK" dhe "Nënë Tereza"), nga Skica Nr.3.</p>	copë	1	66.0000	66.0000	1.00%	66.0000	0.6600
---	--	------	---	---------	---------	-------	---------	--------

KOMISIONI I VLERËSIMIT

1. PETER FRORAK - *Frubing*
2. DEVOLL KERLESHI - *[Signature]*
3. SHALPERIM HYSENI - *[Signature]*

<p>Trupi ndriqes LED 45W me këto karakteristika:</p> <ul style="list-style-type: none"> <li>- Trupi ndriqes duhet të jetë i ndërtuar nga alumini i derdhur apo kontinual (i vazhdueshem me presion) me mbyllje nga plastika (lensa), të jenë të rezistueshëm ndaj temperaturave nga -45°C deri +85°C dhe të mbuluar me PMMA.</li> <li>- Tensioni i përballimit 95V - 305V AC, 50-60Hz, Eficienca 146lm/W, me shpërndarjen e dritës asimetrike.</li> <li>- Jetëgjatësia: 100,000 (h/punë).</li> <li>- Forca e goditjes IK 09 dhe me mbrojtje nga lagështia IP66.</li> <li>- Trupi ndriqes duhet të ketë Optike LEDIL ose ngjashme për ne përputhje me kalkulimet dhe diagramet e parapara në majte me DialUX apo ndonjë software i ngjashëm. Alumini për flojë të LED-it duhet të jetë nga Alumini i Presuar, që mundeson jetëgjatësi dhe Llampes.</li> <li>- Temperaturë të ngjyrës: ≤ 4000K-4200K</li> <li>- Trupat ndriqes të arrijnë këto efekte të ndriqushmerisë:</li> </ul> <p>Trupi ndriqes LED-it 45W të arrijë 6570lm.</p> <p>Trupi ndriqes me të gjitha pajisjet përkatëse duhet të plotësojë këto standarde ISO 9001:2008 CE, ENEC, IEC 62031:2008EN 62031:2008 IEC 62031:2008.</p> <p>Driveri LCU:</p> <ul style="list-style-type: none"> <li>- Tensioni i përballimit 95V deri 305V</li> <li>- Frekuenca 50 Hz</li> <li>- Temperatura punuese -40°C deri +85°C</li> <li>- Mbrojtje nga lagështia IP 66</li> <li>- Standardet e sigurisë ANSI C136.41-2013; IEC 60950-1; EN 60950-1; SI 60950.</li> </ul> <p>(Vetëm për Rrugët "UCK* dhe "Nënë Tereza"), nga Skica Nr.3.</p>	<p>copë</p>	<p>1</p>	<p>9.0000</p>	<p>9.0000</p>	<p>1.00%</p>	<p>9.0000</p>	<p>0.0900</p>
--	-------------	----------	---------------	---------------	--------------	---------------	---------------

## KOMISIONI I VLERËSIMIT

1. Pjeter Frrokaj - 
2. Devoll Kerleshi - 
3. Shqipërim Hyseini - 

6	<p>Shtylle e re e ndriçimit: Lloji i trupave ndriçues dhe shtyllave: Ndrriçimi me shtylla dekorative 8m dy krahëshe me lira të pozicionuar sipas standartit për të plotësuar kushtin e efijences me luxa perkates, ku njëri krah është në gjatësin 8m në pjesën kah rruga dhe trotuari, dhe krahu tjetër në lartësi 4m në pjesën kah trotuari.</p> <p>Shtyllat e ndriçimit sanli ose të ngjajshme dekorative me dizajnë sipas vizatimit dhe përshkrimit teknikë 8m dy krahëshe si në Skicën Nr. 3 është bërë nga materiale cilësore me produkte standarte dhe i qëndrueshëm për nga struktura e tij, me materiale të ndryshme për kompletimin e shtylles dekorative, ku fundi i shtylles: pjesa dekorative 100cm lartësi nga toka është i bërë nga alumini me disa gravime dekorimi me material baker, shtylla kryesore e tubit jenë te pergaditura nga rotullimi i nxehtë i tubit të çelikut S275JR UNI EN 10025 të salduar me frekuencë të lartë, si dhe i galvanizuar me zhytje të nxehtë sipas standarteve UNI EN ISO 1461, pas galvanizimit të ngjyrosur me ngjyr pluhur elektrostatische te plastifikuar në temperatur 180° me ngjyrë të zezë dhe motive të arta.</p> <p>Shtylla dekorative përbëhet nga:</p> <ol style="list-style-type: none"> <li>1. Stuktura kryesore (Tubi çelikt) të përbër ashtu te cekura më lartë.</li> <li>2. Pjestë dekorative materiali.</li> <li>3. Krahtë (lirat) dekorativ të punuar me dizajnë sipas vizatimit dhe përshkrimit teknikë me materiale dekorative alumini dhe baker të inkuoperuar në shtyllë, me njërin krah në distancë nga toka 8m kahë pjesa e rruges, si dhe me krahun nga pjesa e këmsorve në distancë nga toka 4m.</li> <li>4. Dy dritat LED, drita LED me pamje nga rruga me kapacitet 100W, si dhe drita tjetër LED me pamje nga trotuari 45W me</li> </ol>	copë	1	6.5000	6.5000	1.00%	6.5000	0.0650
---	---	------	---	--------	--------	-------	--------	--------

## KOMISIONI I VLERËSIMIT

1. Pjeter Frrokaj - 

2. Devoll Kerleshi - 

3. Shqipërim Hyseini - 

7	<p>Trupi ndriçues - Llamba komplet kompakte e LED teknologjis LED 40 W Lambat LED ne shtylla metalike do te vendosen sipas urdhereses për punëper rruge te caktuara qe zavendsohen shtyllat e drurit dhe ato metalit Furnizimi dhe instalimi i llambës kompakte të LED teknologjisë. Llamba nga aspekti i dizajnit dhe kualitetit duhet të plotësoj standardet Evropiane, EN 60598-2-3, EN 55015, EN 1547:2009, EN 61000-6-2: 2005; EN 61000-6-3:2007 dhe të ketë:</p> <ul style="list-style-type: none"> <li>• Efikasitet të ndriçueshmërisë: <math>\geq 130 \text{ lm/W}</math>; 1 LED = 1 W</li> <li>• Mbrojtje mekanike; IP65 (IP66); • Qëndrueshmëri pune: <math>\geq 15000 \text{ (h/pune)}</math>;</li> <li>• Temperaturë të ngjyrës: <math>\leq 4000\text{K}</math>; • Faktor të fuqisë: <math>\geq 0.97</math>, • Temperaturë pune: <math>(-40 \dots +60)^\circ\text{C}</math>; • Mbrojtje në goditje: IK08;</li> <li>• Me kënd të rrotullimit <math>\pm 15^\circ</math></li> <li>• Me xham të rrafshët të temeruar me trashësi 4 mm si dhe rrezistencë në temperaturë (EN 12150 +12001) ; • Garancioni: <math>\geq 3</math> vite, referimi: CREE, EPSTAR, BRIDGELUX.</li> </ul>	copë	1	8.5000	2.00%	8.5000	0.1700
8	<p>Hapja e kanalit gjatësor (0.8 X 0.4)m, ku hyjnë gjitha këto veprime të duhura.</p> <ul style="list-style-type: none"> <li>• Grupimi - mbulimi i kanalit dhe transporti i dheut të tepruar</li> <li>• Porosia dhe vendosja e rërës së imët me trashësi 10 cm nën kabull 10cm mbi kabull</li> <li>• Porosia dhe montimi i gypave të brinjëzuar Tip PE Ø70 -100 mm</li> <li>• Porosia dhe vendosja e shiritit Fe Zn 25X4 mm për përtokëzim mbrojtës i terhequr per gjat gjith trases e deri ne shtyll</li> <li>• Përtokëzimi i shtyllave, me shirit te përtokëzimit L=1.5 m, i kyqur ne përtokëzimin gjatësor me kryezuese adekuate</li> <li>• Porosia dhe vendosja e rërës së trash e vendosur vetëm në pjesen e grupuar</li> <li>• Porosia dhe vendosja e shiritit vrojtues ne gjeresi prej 30 cm per gjat gjith trases, 20 cm nen kuaten e terentit për ekzaminimit të kabllit energjetik</li> <li>• Porosia dhe vendosja e mbrojtësit "Gall" te vehet mbi perciellsin kabllorike</li> <li>• Ngjeshja e dheut</li> </ul>	m	1	12.0000	0.50%	12.0000	0.0600

KOMISIONI I VLERËSIMIT

1. PETER FROKA - *Peter Froka*

2. DEVOLL KERLESHI - *Devoll Kerleshi*

3. SHAPIRIM

HYSENI *Hyseni*

9	<p>Trupi ndriçues - Llamba komplet kompakte e LED teknologjis LED 100 W      Lambat LED ne shtylla metalike do te vendosen sipas urdhrësës për punëper rruge te caktuara qe zëvendsohen shtyllat e drurit dhe ato metalit Furnizimi dhe instalimi i llambës kompakte të LED teknologjisë. Llamba nga aspekti i dizajnit dhe kualitetit duhet ti plotësoj standardet Evropiane, EN 60598-2-3, EN 55015, EN 1547:2009, EN 61000-6-2: 2005; EN 61000-6-3:2007 dhe të ketë:</p> <ul style="list-style-type: none"> <li>• Efiikasitet të ndriçueshmërisë: <math>\geq 130 \text{ lm/W}</math>; 1 LED =1 W</li> <li>• Mbrojtje mekanike; IP65 (IP66); • Qëndrueshmëri pune: <math>\geq 15000</math> (h/pune);</li> <li>• Faktor të fuqisë: <math>\geq 0.97</math> • Temperaturë pune: (-40 ... +60)°C; • Temperaturë të ngjyrës: <math>\leq 4000\text{K}</math>;</li> <li>• Mbrojtje në goditje: IK08; • Me kënd të rrotullimit +/- 15 °</li> <li>• Me xham të rrafshët të temeruar me trashësi 4 mm si dhe rrezistent në teperaturë (EN 12150 +12001) ; • Garancioni: <math>\geq 3</math> vite. referimi: CREE, EPSTAR, BRIDGELUX.</li> </ul>	copë	1	48.0000	48.0000	18.00%	48.0000	8.6400
10	Përquesi bistek 2x16- Furnizimi dhe montimi i kablilit gërshtë: për ndriçim publik 2 x 16 mm2, XOO-A prej një shtylle në jetren.	m	1	2.2000	2.2000	-8.00%	2.2000	0.1760
11	Përcjellësi PP-Y 3x2.5 mm2 - prej ndriçueses e deri te kutia shpërndarëse e shtyllës, gjatësia mes. per një shtyll 12 m dhe per LED llambat edhe përdoret edhe per shtylla te drurit dhe betonit.	m	1	11.2000	11.2000	1.00%	11.2000	0.1120
12	Terheqese te kablilit -pajise per tërheqje të kablilit gërshtë me seksion 2x16 mm2, 2 cope per një shtylle(sipas skices nr. 2 )- Furnizimi dhe montimi i tyre.	copë	1	3.5000	3.5000	1.00%	3.5000	0.0350
13	Porësia dhe montimi i Lidhësve (klema) "Unimax", Al - Cu ose të tjerë, për vazhdimin e përçuesve në kablo, shtylla të betonit dhe të drunjëta, me dimenz. Të ndryshëm.	copë	1	1.5000	1.5000	1.00%	1.5000	0.0150
14	Pastrimi dhe ngjyrosja e dyfisht e shtyllave metalike në vend me minium dhe ngjyr antikorozeve, te jetë e qendrueshme ne ndikime atmosferike, temperatura te larta, (bëhet fjalë për çfarë do lloji i shtyllës metalike në dimenzione)	copë	1	8.0000	8.0000	0.20%	8.0000	0.0160
15	Riparimi i shtyllës metalike e demtuar deri në 70 % e shtyllës ekzistuese (bëhet fjalë për çfarë do lloji i shtyllës metalike në dimenzione)	copë	1	2.5000	2.5000	1.00%	2.5000	0.0250

KOMISIONI I VLERËSIMIT

1. PETER FREKAD - 

2. DEVOLL KERLESHI - 

3. SHAIPEM HYSENI - 



16	Ujaza (qafore) rreth shtyllave (të betonit dhe drurit) për përfundimin e trupave ndriçues 2 x 16 mm. (sipas skicës nr.2), Furnizimi dhe montimi i tyre	copë	1	1.2000	1.2000	1.00%	1.2000	1.2000	0.0120
17	<p>Trupi ndriçues - Llamba komplet kompakte e LED teknologjis LED 50 W Lambert LED në shtylla të drurit dhe të betonit do të vendosen sipas urdhërësës për punëpër rrugë të caktuara që zavendsohen shtyllat e drurit dhe ato metali</p> <p>Furnizimi dhe instalimi i llambës kompakte të LED teknologjisë. Llamba nga aspekti i dizajnit dhe kualitetit duhet të plotësojë standardet Evropiane, EN 60598-2-3, EN 55015, EN 1547-2009, EN 61000-6-2: 2005; EN 61000-6-3:2007 dhe të ketë:</p> <ul style="list-style-type: none"> <li>• Efikasitet të ndriçueshmërisë: <math>\geq 130</math> lm/W; 1 LED =1 W, •</li> <li>Mbrojtje mekanike: IP65 (IP66);</li> <li>• Qëndrueshmëri punë: <math>\geq 15.000</math> (h/punë); • Temperaturë të ngjyres: <math>\leq 4000</math>K;</li> <li>• Faktor të fuqisë: <math>\geq 0.97</math>• Temperaturë punë: (-40 ... +60)°C; •</li> <li>Mbrojtje në goditje: IK08; • Me kënd të rrotullimit +/- 15°</li> <li>• Me xham të rrafshët të temuar me trashësi 4 mm si dhe rezistent në temperaturë (EN 12150 +12001) ; • Garancioni: <math>\geq 3</math> vite. • referimi: CREE, EPISTAR, BRIDGELUX.</li> </ul>	copë	1	59.0000	59.0000	22.00%	59.0000	59.0000	12.9800
18	Kabell nëntokësorë PP 00 4 x25 mm2 Al prej shtyllës në shtyllë, ku në çmim duhet përfshirë edhe lidhset, mufi si dhe materialet tjera të nevojshme prej ormanit të ndriçimit publikë e deri te çdo shtyllë veq irja e kablilit në kanal nëntokësorë e veq, (llogaritja për 1 m gjatësi), (kanali 0.8 x 0.4m)	m	1	2.0000	2.0000	0.30%	2.0000	2.0000	0.0060
19	Kabli nëntokësorë PP 00 4 x35 mm2 Al në kanal nëntokësorë, prej Ormanit furnizues e deri në shtyllë, në çmim duhet përfshirë edhe lidhset, mufi si dhe materialet tjera të nevojshme prej ormanit të ndriçimit publikë e deri te çdo shtyllë veq e veq, (llogaritja për 1 m gjatësi), (kanali 0.8x0.4m) Furnizimi dhe shtrirja e kablilit	m	1	2.2000	2.2000	0.30%	2.2000	2.2000	0.0066

### KOMISIONI I VLERËSIMIT

1. Pjeter Frrokaj - 

2. Devoll Kerleshi - 

3. Shqipërim Hyseni - 

20	<p>Shtylla metalike H= 6.0 m, montimi i saj me ankerim, dy krahëshe komplet me lirat sipas modelit të paraqitur në (skic. nr.8) komplet me krihë</p> <p>Furnizimi bartja dhe montimi i shtyllës metalike dy krahëshe (çelik i zinktuar), me aftësi antikorrozive, H= 6.0 m, komplet me dy Lira një krahëshe 1x1.5 m të parapara për trupa ndriqes me fuqi 90 W dhe 60 W. (Në llogari nuk hyjnë lirat dhe trupi ndriqes) Montimi i shtyllës realizohet me ankerim në të cilën përfshihen lidhja me kablë adekuat në tërë gjatësinë e shtyllës, fiksimi i përtokëzimit në dadon ekzistuese të shtyllës apo kornizës metalike dhe lryja me ngjyrë anti korrozive dhe material tjetër të nevojshëm.</p> <p>(Komplet shtylla dy krahëshe me dy Lira sipas modelit në skicën nr.6 -vizatimi komplet me lirat )</p> <p>Karakteristikat e shtyllave elektrike</p> <p>Oftuesi duhet duhet të bashkëngjise në oferte vizatimin e shtyllës nga prodhuesi, atëstin e prodhuesit për shtyllën e ofruar si dhe ISO certifikaten e prodhuesit. Komplet me standarde ISO: UNI EN ISO 1461 standardi i zingitimit. (skica nr.8)</p>	copë	1	3.5000	0.50%	3.5000	0.0175
21	<p>Shtyllat metalike me H= 5.0 m, montimi i saj me ankerim, me një lirë- (Skica nr.5)</p> <p>Furnizimi bartja dhe montimi i shtyllës metalike(çelik i zinktuar), me aftësi antikorrozive, H= 5.0 m, komplet me 1 Lirë njëkrahëshe metalike e galvanizuar 1x1.5 m me elementet përciellese si kapaku, montimi i pllakës së Aradit me siguresa 16 A,të parapara për trupa ndriqes me fuqi 50-60W. (në llogari nuk hyjnë furnizimi dhe montimi i lirës dhe i trupit ndriqes). -</p> <p>Montimi i shtyllës realizohet me ankerim në të cilën përfshihen lidhja me kablë adekuat në tërë gjatësinë e shtyllës, fiksimi i përtokëzimit në dadon ekzistuese të shtyllës apo kornizës metalike dhe lryja me ngjyr anti korrozive dhe material tjetër të nevojshëm.</p> <p>-Karakteristikat e shtyllave elektrike (Komplet shtylla sipas skices nr.7)</p> <p>Oftuesi duhet duhet të bashkëngjise në oferte vizatimin e shtyllës nga prodhuesi, atëstin e prodhuesit për shtyllën e ofruar si dhe ISO certifikaten e prodhuesit. Komplet me standarde ISO: UNI EN ISO 1461 standardi i zingitimit.; - Përzgjedhja e llojit të shtyllave bëhet në pajtueshmeri me menaxherin e kontrates.Certifikaten e prodhuesit. (Skica nr. 7)</p>	copë	1	3.2000	0.50%	3.2000	0.0160

KOMISIONI I VLERËSIMIT

1. PETER FROKAJ -

2. DEVOLL KERLESHI -

*[Signature]*

3. SHAPIPERIM

*[Signature]*  
HYSENI -

<p>22</p> <p>Shtylla metalike H= 6.0 m, montimi i saj me mbjelije, sipas modelit te paraqitur (skic. nr.6 ) Furnizimi bartja dhe montimi i shtyllës metalike dy kraheshe (çelik i zinktuar), me aftesi antikorrozive , H= 6.0 m, komplet me dy Lira një kraheshe 1x1.5 m të parapara për trupa ndriqes me fuqi 90 W dhe 60 W. (Në llogari nuk hyjnë lirat dhe trupi ndriqes) Montimi i shtyllës realizohet me ankerim në të cilën përfshihen lidhja me kablë adekuat ne tërë gjatesin e shtyllës, fiksimi i përtokëzimit ne dadon ekzistuese te shtyllës apo kornizes metalike, lyrja me ngjyrë anti korrozive dhe material tjetër i nevojshëm. (Komplet shtylla dy kraheshe me dy Lira sipas modelit, skicen nr:9- paraqitet vizatimi komplet me lirat ) Karakteristikat e shtyllave elektrike Ofertuesi duhet duhet te bashkengjise ne oferte vizatimin e shtyllës nga prodhuesi, atestin e prodhuesit per shtyllen e ofruar si dhe ISO certifikaten e prodhuesit. Komplet me standarde ISO. UNI-EN ISO 1461 standardi i zingtimit. (skica nr.6)</p>	<p>copë</p>	<p>1</p>	<p>3.5000</p>	<p>3.5000</p>	<p>0.50%</p>	<p>3.5000</p>	<p>0.0175</p>
<p>23</p> <p>Shtyllat metalike me H= 5.0 m, montimi i saj me mbjelije, me një lirë (Skica nr.6 ) Furnizimi bartja dhe montimi i shtyllës metalike (çelik i zinktuar), me aftesi antikorrozive, H= 5.0 m, komplet me 1 Lirë njëkraheshe metalike e galvanizuar 1x1.5 m me elementet përciellese si kapaku, montimi i pllakës së Aralidit me siguresa 16 A, të parapara per trupa ndriqes me fuqi 50-60W. (në llogari nuk hyjnë furnizimi dhe montimi i lirës dhe i trupit ndriqes)- Montimi i shtyllës realizohet me ankerim në të cilën përfshihen lidhja me kablë adekuat ne tërë gjatesin e shtyllës, fiksimi i përtokëzimit ne dadon ekzistuese te shtyllës apo kornizes metalike, lyrja me ngjyrë anti korrozive dhe mate. tjetër i nevojshëm. -Karakteristikat e shtyllave elektrike (Komplet shtylla sipas skices nr.9) Ofertuesi duhet duhet te bashkengjise në oferte vizatimin e shtyllës nga prodhuesi, atestin e prodhuesit per shtyllen e ofruar si dhe ISO certifikaten e prodhuesit. Komplet me standarde ISO. UNI EN ISO 1461 standardi i zingtimit; - Përzgjedhja e llojit të shtyllave bëhet në pajtueshmeri me menaxherin e kontrates.Certifikaten e prodhuesit. (Skica nr. 6)</p>	<p>copë</p>	<p>1</p>	<p>2.5000</p>	<p>2.5000</p>	<p>0.20%</p>	<p>2.5000</p>	<p>0.0050</p>

KOMISIONI I VLERËSIMIT

1. PETER FRONCO -

2. DEVOU KERLESHI -

*Peter Fronco*  
*Devou Kerleshi*

3. SHAPIRIM HYSENI -

*Shapirim Hyseni*

24	<p>Shtylla dekorative per parqe me 2 fenera sipas Skices nr.5 dhe sipas modeit ne teren, furnizimi dhe montimi i saj me ankerim Furnizimi bartja dhe montimi i shtyllës konike metalike(çelik i zinktuar), me afesi antikorrozive, H= 3.0 m, komplet me 2 Lira dekorative njekrahesh metalike e galvanizuar- 1 x 2 .5 m me elementet përciellese si kapaku, montimi i pllakës së Araldit me siguresa 16 A, të parapara per trupa ndriçues me fuqi 50-60W.(në llogari nuk hyjne furnizimi dhe montimi i fenerave).</p> <ul style="list-style-type: none"> <li>- Montimi i shtyllës realizohet me ankerim në të cilën përfshihen lidhja me kabell adekuat ne tërë gjatësin e shtyllës, fiksimi i pertokëzimit ne dadon ekzistuese te shtyllës apo metalike dhe tyra me ngjyr anti korrozi. dhe material tjetër të nevojshëm. (Komplet shtylla sipas skices nr.5)</li> <li>- Ofertuesi duhet duhet te bashkengjise në oferte vizatimin e shtyllës nga prodhuesi, atëstin e prodhuesit per shtyllen e ofruar si dhe ISO qertifikaten e prodhuesit. Komplet me standarde ISO. UNI-EN ISO 1461 standardi i zingjimit.</li> <li>-Përzgjedhja e llojit të shtyllave bëhet në pajtueshmeri me menaxherin e kontrates.</li> </ul>	copë	1	2.5000	0.50%	2.5000	0.0125
----	---	------	---	--------	-------	--------	--------

## KOMISIONI I VLERËSIMIT

1. PETER FRORAK - 

2. DEVOLL KERLESHI - 

3. SHAFERIM HYSENI - 

25	<p>Shtylla për parqe. Shtyllat metalike me dy krahshe komplet H= 3 m, sipas modelit të paraqitur në Skica. nr. 4 , me ankerim.</p> <p>Furnizimi bartja dhe montimi i shtyllës metalike (çelik i zinktuar), me aftësi antikorrozive , H= 3 m, komplet dykrahshe me gjatësi krahu 0.5m, elementet perçielëse si kapaku, montimi i plakës së Arald.me siguresa 16 A, trupat ndriçues duhen të kenë poq LED 30 W si dhe ke material tjetër të nevojshëm (në tlogari përfshihet edhe furnizimi dhe montimi i trupit ndriçues- fenar, glob, poq). (Komplet shtylla dykrahshe H= 3.5 m, sipas skices me llamba për parqe Skica nr. 4).</p> <p>Montimi i shtyllës realizohet me ankerim në të cilën përfshihen lidhja me kablë adekuat në tërë gjatësinë e shtyllës, fiksimi i pertokezimit në dadon ekzistuese të shtyllës apo kornizës metalike dhe lryja me ngjyrë anti korrozive dhe material tjetër të nevojshëm.</p> <p>Karakteristikat e shtyllave elektrike</p> <p>Ofertuesi duhet duhet të bashkëngjise në oferte vizatimin e shtyllës nga prodhuesi, atëstin e prodhuesit për shtyllën e ofruar si dhe ISO certifikatën e prodhuesit. Komplet me standardë ISO. UNI EN ISO 1461 standardi i zingjimit.</p> <p>Përzgjedhja e llojit të shtyllave behet në pajtueshmeri me menaxherin e kontrates)</p>	copë	1	2.2000	2.2000	0.50%	2.2000	0.0110
26	<p>Kabli nëntokësore PP OO 4x50 mm² Al prej TS 20-10/0,4 kV gjër në ormanin e grupit matës duke përfshirë gropimin si dhe materialet tjera të nevojhme gypa Ø63 shiriti vrojtues ,gal,rëra e imët 0.2x0.4,rëra e trashë zhavor 0.2x0.4 si dhe ngjeshja e dheut 0.4x0.4 (llogaritja për 1m gjatësi) (kanali 0.8x0.4m). Porosia dhe shënjja e kablilit</p>	m'	1	3.0000	3.0000	0.20%	3.0000	0.0060
II.	<b>II. Lidhëset, vazhdueset e kablilit</b>							
1	Fenera sipas modeleve ekzistuese- fenera me material legure dhe me dimenzione me të vogla për rrugët "Abedin Terbeshi, Vëllazrit Frasheri, rreth lumit krena"	copë	1	2.5000	2.5000	0.30%	2.5000	0.0075
2	Fenera sipas modeleve ekzistuese- me material metalik të dimenzioneve me të mëdha për rrugët (Sefidin Xerxa, Vellezerit Frasheri, Izet Hima, Ismail Qemali, Skenderbeu (parku) "	copë	1	4.5000	4.5000	0.20%	4.5000	0.0090

KOMISIONI I VLERËSIMIT

1. PETER FRROKAS - 

2. DEVOLL KERLESHI - 

3. SHAIPIERIM HYSENI - 

3	Poqa Led per parqe_ Shtylla metalike me sfera plastike me fuqi 12 W Poqat të jenë Eficiente me fuqi deri ne 20 W të cilat zavendsojne ato 50 W me A+ savings me Colour Temperature-2800 K- Worm White, me fyt E 27, Light Output 950 lm, average life time 30.000 h. Poqa LED furnizimi dhe montimi tyre.	copë	1	4.0000	4.0000	7.00%	4.0000	0.2800
4	Porosia furnizimi dhe montimi i trafove për trupat ndriques LED për -100W.	copë	1	5.0000	5.0000	0.10%	5.0000	0.0050
5	Porosia furnizimi dhe montimi i trafove për trupat ndriques LED për - 86W.	copë	1	1.0000	1.0000	0.10%	1.0000	0.0010
6	Porosia furnizimi dhe montimi i trafove për trupat ndriques LED për -50W.	copë	1	5.0000	5.0000	0.10%	5.0000	0.0050
7	Baza e siguresave thikë ORS nga (63 deri 160) A - Furnizimi dhe montimi në orëman	copë	1	1.2000	1.2000	0.50%	1.2000	0.0060
8	Siguresave thikore të gjata dhe të shkurta NH 00 nga (63 - 160) A. - Furnizimi dhe montimi në orman	copë	1	3.0000	3.0000	1.00%	3.0000	0.0300
9	Porosia furnizimi dhe montimi i pllakave për trupat ndriques LED për -86W.	copë	1	1.0000	1.0000	0.10%	1.0000	0.0010
10	Porosia furnizimi dhe montimi i qipave (POWER-LED) - 1W=1LED Vërejtje: Pozicioni vien për trupat ndriques LED 30.42.50.56.60.90W	copë	1	3.0000	3.0000	0.10%	3.0000	0.0030
11	Lira një kraheshe L=1.2 m - standarde (mbajtës të trupave ndriques) me gjatësi të krahut Furnizimi dhe montimi i saj per shtylla te drurit dhe betonit	copë	1	12.0000	12.0000	2.00%	12.0000	0.2400
12	Porosia furnizimi dhe montimi i pllakave për trupat ndriques LED për -42W.	copë	1	1.2000	1.2000	0.10%	1.2000	0.0012
13	Hapja e gropave me dim (0.8x0.8x0.9)m për fuqjen e shtyllave - Mibja e dheut	m3	1	1.5000	1.5000	0.20%	1.5000	0.0030
14	Betonimi i bazamentit të shtyllës metalike- me dim (0.8x0.8x0.9)m. Punimi i bazamentit prej betoni MB 30 me bulona dhe material tjetër të nevojshëm me dim.(0.8x0.8x0.8) m per vendosjen e shtyllës metalike të ndriçimit publikë me lartësi deri H = 10 m. Në çmim llogaritet dhe pllaka me ankerim.	copë	1	2.5000	2.5000	0.20%	2.5000	0.0050
15	Kapakë të përforuar me bulona përkatës për mbrojtjen e siguresave të vendosura ne shtylla metalike (duke i pershtatur sipas modeleve te shtyllave te vendosura) - Furnizimi dhe montimi.	copë	1	10.0000	10.0000	0.20%	10.0000	0.0200
16	Lira metalike 1.5 m një anësore (mbajtës të trupave ndriques me hark) për shtylla metalike, Porosia dhe montimi i tyre.	copë	1	1.5000	1.5000	0.50%	1.5000	0.0075

KOMISIONI I VLERESIMIT

1. PETER FROKAJ -

2. DEVOLL KERLESHI -

*[Signature]*

3. SHAPIPERIM HYSENI - *[Signature]*

17	Demontimi i shtyllës metalike dhe largimi i saj ne depo me kerkese te policise apo organit mbikëqyrës (gjat 24 oreve për gjitha llojet e shtyllave). (bëhet fjalë për çfarë do lloji i shtyllës metalike në dimensione)	copë	1	1.2000	1.2000	0.50%	1.2000	0.0060
18	Porosia furnizimi dhe montimi i pllakave për trupat ndriques LED për -56W.	copë	1	1.0000	1.0000	0.10%	1.0000	0.0010
19	Porosia dhe vendosja e siguresës automatike Schneider ose e ngjashme 1-0-2, 25A, e vendosur në ormanin e grupit matës.	copë	1	5.0000	5.0000	1.00%	5.0000	0.0500
20	Porosia furnizimi dhe montimi i pllakave për trupat ndriques LED për -100W.	copë	1	5.0000	5.0000	0.10%	5.0000	0.0050
21	Dyer të ormanave të ndriçimit ,publikë- Furnizimi dhe monrimi (vlen për dyer të dëmtuara)	copë	1	1.5000	1.5000	1.00%	1.5000	0.0150
22	Kontaktorit TIP CN.160 A 380 V - furnizimi dhe montimi në orman të grupit matës	copë	1	20.0000	20.0000	7.00%	20.0000	1.4000
23	Porosia furnizimi dhe montimi i trafave për trupat ndriques LED për -56W.	copë	1	1.2000	1.2000	0.10%	1.2000	0.0012
24	Porosia dhe shtrirja e shiritit FeZn 25 x 4mm, lidhëseve katrore dhe material tjetër i nevojshëm për tokëzimin e shtyllave të hekurta dhe betonit. Komplet.	m'	1	1.0000	1.0000	0.20%	1.0000	0.0020
25	Furnizimi ,transporti dhe montimi i gypave të brinjëzuar të TIP-it PE Ø 70 mm	m	1	1.0000	1.0000	0.20%	1.0000	0.0020
26	Vazhduese të kabllove (muf) 50, 25, 16 mm2 - Furnizimi dhe montimi i tyre	copë	1	2.5000	2.5000	0.20%	2.5000	0.0050
27	Thyerja apo prerja e betonit ose asfaltit dhe kthimi në gjendjen e mëparshme	m	1	1.0000	1.0000	0.20%	1.0000	0.0020
28	Identifikimi i prishjes së kabllos me makinë speciale .(ne rast nevojë, te cilen e percakton menaxheri i kontrates)	copë	1	15.0000	15.0000	0.20%	15.0000	0.0300
III.	<b>III. Baza e kuadrit kryesor dhe siguresat, papuqet</b>							
1	Zhvendosja e kabllove ndriques 2x16 mm <sup>2</sup> ; 2x35mm <sup>2</sup> nga shtylla e drurit në shtylla të betonit. Vërejtje: Ky pozicion kërkohet nga KEDS gjatë dislokimeve.	copë	1	1.5000	1.5000	0.50%	1.5000	0.0075
2	Zhvendosja e trupave ndriques nga shtylla e drurit në shtylla të betonit. Vërejtje: Ky pozicion kërkohet nga KEDS gjatë dislokimeve. Të gjitha llojet e trupave ndriques.	copë	1	2.0000	2.0000	1.00%	2.0000	0.0200
3	Sfere e plastikës me ngjyrë të bardhë per dimensione ekzistuese si Φ(400 mm-250mm) - Furnizimi dhe montimi	copë	1	9.0000	9.0000	0.20%	9.0000	0.0180
4	Furnizimi dhe montimi i pllakave ARALLDITE	copë	1	1.0000	1.0000	0.10%	1.0000	0.0010
5	Bazament të: poçit për dritat (20-40) W në shtyll 4 m në parqe për - Furnizimi dhe montimi i tyre	copë	1	1.0000	1.0000	0.20%	1.0000	0.0020

KOMISIONI I VLERESIMIT

1. PETER FROKAD -

2. NEVOLL KERLESHI -

*[Signature]*



3. SHAIPIRIM HYSENI -

*[Signature]*

6	Baza e qelsave - Furnizimi dhe montimi	copë	1	1.0000	1.0000	0.10%	1.0000	0.0010		
7	Drejtimi i shtyllës së lakuar të çelikut H= 10.00 – 9.00 – 8.00 m , saldimi i tokëzimit si dhe furnizimi me anкера si dhe shtrengimi i shtyllës, (bëhet fjalë për çfarë do lloji i shtyllës metalike në dimensione)	copë	1	2.0000	2.0000	1.00%	2.0000	0.0200		
8	Siguresa automatike 63 A - Furnizimi dhe montimi	copë	1	4.0000	4.0000	2.00%	4.0000	0.0800		
9	Siguresa FRA -6 -10A në bazë për shtylla metalike - Furnizimi dhe montimi	copë	1	1.0000	1.0000	2.00%	1.0000	0.0200		
10	Rele astronomike-Furnizimi, vendosja, instalimi dhe programimi i me dy dalje për programim të ndriçimit publik.	copë	1	32.0000	32.0000	5.00%	32.0000	1.6000		
11	Papuçe, shtiche, shtrenguese, gezhoja për lidhjen e kablove në orman - 4x35 mm2 dhe 4x16 mm2 Al- Cu për kabllo të përkatëse	copë	1	1.0000	1.0000	0.20%	1.0000	0.0020		
12	Baza e Kuadrit kryesor shpërndarës ( ormanit) me dimensione (1.30x0.40x0.50)m me gypa PVC Ø63 mm. Betonimi, Komplet	copë	1	2.0000	2.0000	0.20%	2.0000	0.0040		
13	Furnizimi transporti dhe shtrirja e shiritit "vrotues" të ekzistimit të kabllos energjetike në kanal.	m	1	0.1500	0.1500	0.20%	0.1500	0.0003		
<b>Gjithsej totali me TVSH</b>										
							496.6500	100.00%	496.6500	27.4803

Gmimi i Pergjithshem i peshuar (ofertat do te vleresohen ne baze te kesaj vlere). Kjo eshte vlere e cila do te shenohet ne Formularin e ofertes dhe do te lexohet gjate hapjes publike.

KOMISIONI I VLERESIMIT

1. Pjeter FROKAD - 
2. Devoll KERLESHI - 
3. SHAIPEKIM HYSENI - 





## Lloji i Garancisë: Garanci Kontrate

Seria | 10001077860

Për  
KOMUNA E GJAKOVËS  
(emri i Autoritetit Kontraktues, në tekstin e mëposhtëm Autoriteti Kontraktues)

### DUKE PASUR PARASYSH QË

Labinot M.Krasniqi BI NNP.TONI  
(emri i operatorit ekonomik, në tekstin e mëposhtëm "Operatori Ekonomik")

ka marrë përsipër të lëshoj një sigurim të realizimit lidhur me kontratën me titull

Mirëmbajtja e ndriçimit publik

të dhënë me numrin e Prokurimit

632-24-797-1-1-1

(Nr. i referencës së prokurimit)

për Operatorin ekonomik nga Autoriteti Kontraktues;

DHE DUKE PASUR PARASYSH QË Operatori Ekonomik dëshiron të lëshojë një garanci për shumën e sigurimit e specifikuar në dosjen e tenderit nën numrin e dhënë të prokurimit;

DHE DUKE PASUR PARASYSH QË jemi pajtuar t'i japim Operatorit Ekonomik këtë garanci:

PËR KËTO ARSYE vërtetojmë që ne jemi Garantues dhe përgjegjës ndaj juve, në emër të Operatorit Ekonomik, deri në një shumë totale prej

15,000.00 €

Pesëmbëdhjetë Mijë e Euro

(shuma e garancisë në numra dhe në fjalë)

dhe ne marrim përsipër të ju pagujmë, me kërkesën tuaj të parë me shkrim që deklarohen që Operatori Ekonomik ka bërë gabim sepse:

- Autoriteti kontraktues është konfrontuar me humbje substanciale që janë rezultat i dështimit të Operatorit Ekonomik për të kryer obligimet e veta sipas kontratës; dhe/ose
- Operatori Ekonomik e ka shkelur kontratën e nënshkruar, dhe kjo shkakton dëm të konsiderueshëm të Autoriteti kontraktues dhe/ose kërkon nga Autoriteti kontraktues të bëjë shpenzime të konsiderueshme për realizimin e kësaj kontrate; dhe/ose
- Operatori Ekonomik e ka shkelur kontratën e nënshkruar, dhe kjo ka lënë pa pagesë shumë punëtorë, nënkontraktues, dhe/ose furnizues material; ose
- Ofertë jonormalisht e ulët e dorëzuar nga Operatori Ekonomik zbulon që kjo ofertë nuk mund të realizohet dhe pa asnjë ankesë ose argument, të gjitha shumatat brenda limiteve të

15,000.00 €

(shuma e garancisë)

siç është thënë më lart, pa pasur nevojë që të dëshmohet ose të jepen arsyet ose bazat për kërkesën tuaj ose për shumën e specifikuar këtu.

Kjo garanci është e vlefshme prej datës

16.04.2024

deri më

16.05.2025

Lëshuar në

Prishtinë

datë

15.04.2024

Nënshkrimi dhe vula e Garantuesit

PRISHTINË





Polica nr. : 10001077860

Për : KOMUNA E GJAKOVËS

Në emër të : Labinot M.Krasniqi BI NNPTONI

Titulli i aktivitetit të prokurimit : Mirëmbajtja e ndriçimit publik

Numri i Prokurimit : 632-24-797-1-1-1

DERISA kontraktori i lartcekur, ka ndërmarrë veprimet për të dorëzuar një siguri të ekzekutimit duke iu referuar Dosjes së Tenderit, me numër të prokurimit të lartcekur të dërguar nga Autoriteti Kontraktues; DHE NGASE kontraktori obligohet të depozitojë sigurinë në shumën e saktësuar sipas Dosjes së tenderit në rast që Kontraktori dështon të përmbush obligimet sipas marrëveshjes; DHE NGASE në jemi pajtuar të i japim Kontraktorit këtë siguri:

NE të poshtë nënshkruarit, me këtë konfirmojmë se jemi garantues dhe përgjegjës para jush, pa asnjë kusht shtese përveç atyre të cekura me poshtë, deri në një total prej: **15,000.00 € (Pesëmbëdhjetë Mije e Euro)**, në emër të kontraktorit në favor të Autoritetit Kontraktues, si siguri që blerësi do përmbushë të gjitha obligimet kontraktuale sipas marrëveshjes, në rast që blerësi dështon të përmbushë obligimet e tij. Ne zotohemi të ju paguajmë, shumën e përcaktuar nga Autoriteti Kontraktues, deri në maksimumin e limitit të cekur më lartë, që me kërkesën tuaj të parë me shkrim në të cilën ju deklaroheni:

a) që bazuar në gjykimin tuaj, Kontraktori ka dështuar të përmbush obligimet kontraktuale sipas marrëveshjes.

b) për shumën që bazuar në gjykimin tuaj Autoriteti Kontraktues kërkon të ekzekutohet nga mos përmbushja e obligimeve kontraktuale

Pagesa në shumën e limituar prej: **15,000.00 €** siç është lartcekur, do të bëhet pa asnjë kundërshtim as ankesë, sa më shpejtë që është e mundur pas regjistrimit të kërkesës suaj me konfirmimin "e pranimit". Kërkesa e juaj duhet të shoqërohet me polisen origjinale dhe të dorëzohet në kopje fizike.

**Kjo siguri është e vlefshme prej: 16.04.2024 deri më: 16.05.2025**

  
  
Nënshkrimi dhe vula e Garantuesit  
"PRISIG" SH.A.  
Emri i Institucionit finaçiar  
Rr.Eduard Lir Ob-2, Lagja Arbëria, Prishtinë  
Data: 15.04.2024



## PJESA V E KONTRATËS: IDENTIFIKIMI FINANCIAR

MBAJTËSI I LLOGARISË	
Emri	LABINOT KRASNIQI – N.N.P "TONI"
Adresa	NEGROFC - GLLOGOC
Qyteti	GLLOGOC - PRISHTINË
Kodi Postar	13050
Kontakti	
Telefoni	044411421
Fax	
E-mail	nnp.toni@hotmail.com
Numri i TVSH	330081399

BANKA	
Emri	NLB -BANKA
Adresa	GLLOGOC
Qyteti	PRISHTINË
Kodi Postar	13050
Shteti	KOSOVES
Llogaria Bankare	1708200008034073
IBAN (opcionale)	
BIC (Opcionale)	

### SHËNIME:

**VULA E BANKËS + NËNSHKRIMI I PËRFAQËSUESIT TË BANKËS (TË DVJA TË obligueshme)**



**DATA + NËNSHKRIMI I MBAJTËSIT TË LLOGARISË: (e obligueshme)**

12.03.2024

